



**RINCON DEL AGUARA**  
CUARTO DE MILLA ★ SPC



**HARAS LOS MONTEROS**

# GRAN REMATE DE PRODUCTOS 2009 Y POLLA DE POTRILLOS 2012

---

Sábado 29 de Octubre de 2011

Haras Rincón del Aguará

Curuzú Cuatiá - Corrientes

Los productos rematados correrán:

GP Polla de Potrillos: Jockey Club Dr. Fernando Irastorza - Curuzú Cuatiá

*Clasificación 29 de julio - Final 5 de agosto de 2012*

GP Potro del Futuro: *Clasificación 7 de octubre - Final 14 de octubre de 2012*

Por más información contáctese con nosotros

**Haras Rincón del Aguará**

---

Rivadavia 729 W3460EGM Curuzú Cuatiá - Corrientes - Argentina

rinconaguara@curuzu.net - [www.rincondelaguara.com.ar](http://www.rincondelaguara.com.ar)

Dr. Ignacio E. Acquarone: Móvil 03774-15637922

Ignacio Acquarone (h): Móvil 03774-15637944

Eduardo Acquarone: Móvil 03774-15637953

## REMATE GENERACIÓN 2009

**Haras Rincón del Aguará / Haras Los Monteros**

Haras Rincón del Aguará - Curuzú Cuatía (Corrientes)

---

### CONDICIONES DE VENTA

Las mismas serán anunciadas por el rematador al inicio del remate y son las siguientes:

#### A- CONDICIONES GENERALES

**1- ) Todos los animales se ofrecen a la venta según la modalidad “a la vista”. Por ello los mismos estarán a disposición de los interesados a partir de las 8 hs. del día viernes 28 de Octubre de 2011 en las instalaciones del Haras Rincón Del Aguará.**

**NOTA: Los interesados deberán examinar o hacer examinar los animales por profesionales veterinarios de su confianza, pues no se aceptarán reclamos posteriores al remate de los mismos.**

Todos los animales son NEGATIVOS al test de AIE y están vacunados contra Influenza y Encéfalo mielitis Equina y constan de los respectivos certificados que así lo acreditan.

2- ) Todos los animales que participan del remate están pre-inscriptos en el “GP Polla de Potrillo” y “GP Potro del Futuro Haras Rincón del Aguará / Haras Los Monteros - GENERACIÓN 2009”.

3- ) Es condición obligatoria hacer efectiva la inscripción de los ejemplares adquiridos en remate.

**4- ) Una vez bajado el martillo los animales estarán por cuenta y riesgo del comprador y deberán ser retirados dentro de las 24 hs. de concluido el remate. Durante este período el vendedor tendrá a su cargo la alimentación y cuidado de los animales, cesando allí su responsabilidad.**

5- ) Es condición expresa e ineludible que los compradores suscriban la documentación de compra respectiva y abonen los importes correspondientes en el acto del remate y previo al retiro de los animales.

**6- ) Los animales abonados con cheques diferidos se entregarán una vez verificadas la sanidad y liquidez de las respectivas Cuentas Bancarias.**

## **B- CONDICIONES DE PAGO**

- 1- ) Se rematará la cuota pura, pues los animales se venderán en **14 (catorce) cuotas, 2 (dos) cuotas pago contado, 2 (dos) cuotas 30 días y las 10 (diez) cuotas restantes cada 30 días en la misma forma, con cheque diferido.**
- 2- ) Los cheques diferidos emitidos para el pago de las cuotas deberán confeccionarse a nombre del vendedor. En el caso de pago con cheques de terceros, **es imprescindible el endoso de los mismos por parte de la persona que compre el animal.**
- 3- ) El pago total al contado tendrá un 6 % de descuento.
- 4- ) De no hacerse efectivo el pago en tiempo y forma, la deuda será dolarizada, teniendo en cuenta la relación cambiaria en ese momento y se le aplicará el 2% de interés mensual en dólares estadounidenses.
- 5- ) Siendo los animales criados por RINCÓN DEL AGUARÁ S.R.L y KALPER SA. y vendidos por primera vez, están exentos del pago de IVA o cualquier otro impuesto nacional.
- 6- ) Para la facturación deberá ser presentado formulario que acredita su condición frente al IVA (CUIT), fotocopia de DNI en los casos en que el cliente carezca de CUIT, firmado en original.
- 7- ) **La comisión del remate a cargo del comprador es del 6%.**
- 8- ) Para animales vendidos al exterior, el valor de los mismos deberá ser abonado en efectivo.
- 9- ) **Para todos los efectos legales y/o judiciales las partes se someten a la jurisdicción de los tribunales ordinarios de la ciudad de Curuzú Cuatiá, renunciando desde ya a todo otro fuero o jurisdicción.**

## **C - CONDICIONES DE LAS COMPETENCIAS**

- 1- ) **“Polla Cerrada”**, participan todos los productos que pasan por la pista del remate del **Haras Rincón del Aguará / Haras Los Monteros**, a realizarse el día 29 de octubre de 2011 en las instalaciones del Haras Rincón del Aguará de Curuzú Cuatiá - Provincia de Corrientes.
- 2- ) La competencia repartirá **\$ 120.000 en premios** y el **cuidador** del potrillo ganador de la GP Polla de Potrillos recibirá como premio de reconocimiento de los dos Haras **una moto 0 km.**
- 3- ) Cada Potrillo que pasa por la pista del remate paga inscripción, la misma es de **\$2.500. P/M, de carácter obligatorio en el acto del Remate.** Podrá abonarse al contado o con un

**cheque diferido con fecha de pago 30 de Junio de 2012.**

- 4-) **La Polla de Potrillos** se correrá sobre la distancia de **325 mts**, los ejemplares hembras y machos cargarán **54 Kg y 56 Kg**, respectivamente.
- 5-) **El evento se correrá según la modalidad de Torneos**, es decir se disputarán **clasificatorias y final**. Las carreras de **clasificación** se correrán el **domingo 29 de julio de 2012 y la final el domingo 5 de Agosto de 2012** con los **ganadores de cada carrera** y el **2do** que perdiera por menor distancia de acuerdo al photochart . **(En caso de suspenderse la competencia por fuerza mayor, como ser lluvia u otra adversidad, la nueva fecha será designada por los Organizadores)**
- 6-) En las eliminatorias los potrillos del **mismo dueño** o del **mismo cuidador, no se eliminarán entre sí**. Tampoco, los favoritos del remate de la general de acuerdo a los ternos que se disputen **(ellos son los cabeza de ternos)**.
- 7-) Una vez finalizado el juego del remate de la general se procederá **al sorteo de las eliminatorias y de gateras** para las carreras que se van a disputar el mismo día.
- 8-) Los **potrillos participantes** del GP Polla de Potrillos 2012 **deberán ser “DEBUTANTES”**, si los Haras y organizadores consideran que hubo irregularidades **(Es decir que hayan corrido)** los mismos quedaran fuera de la competencia, **sin derecho sus dueños a ningún tipo de reclamo**, pudiendo solamente participar del GP Potro del Futuro.
- 9-) **Gran Premio Potro de Futuro** se correrá sobre la distancia de **375 metros** y se disputarán la **Clasificación el 07 de Octubre** y la **Final el 14 de Octubre de 2012** , los ejemplares hembras y machos cargarán **54 Kg y 56 Kg** respectivamente **la inscripción es de \$ 1000** y se debe abonar antes de correr la clasificatoria del **GP Polla de Potrillos** y un **remate obligatorio de \$ 500 el día del enfrene**, los mismos participan por una **bolsa de \$ 40.000** inscribiéndose 15 o mas participantes. **El ejemplar ganador del GP Polla de Potrillos cargará 3 kilos** más que el resto de los Competidores.-
- 10-) **Los animales adquiridos en este remate** queda aclarado y aceptado por los compradores que **cualquier daño o accidente que produjeran los mismos es responsabilidad exclusiva de los compradores** de este remate.
- 11-) Por último queda aclarado en defensa de los compradores adquirentes y de los dos Haras vendedores, que todo potrillo que corra las pollas “GP Polla de Potrillos Haras Rincón del Aguará / Haras los Monteros” y “GP Potro Del Futuro” deberá prestarse si así fuera requerido a que se le retire **cerda con bulbo piloso para realizar el análisis de ADN** a efectos de que no quede duda de su filiación.-

# **P A D R I L L O S**

---

**SAMPA SPECIAL SA**

**ZANGAO FIDASH SA**

**BEDUINOS RYON**

**HEIST**

**RASPUTIN LESS SA**

**GALLANT ALIVE**

**APIS BRYAN SA**

**LEVEL LAND**

# SAMPA SPECIAL SA

Registro Nro: 20495 - MACHO - PURO - ZAINO - 10/08/1995

Criador: Haras Santo Angelo

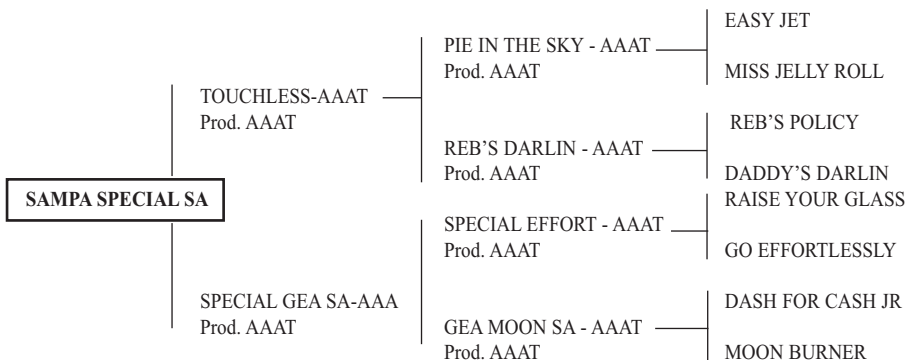

**SAMPA SPECIAL SA AAA-99**, 1 1ro, 1 2do, 1 3ro y 1 4to en 4 actuaciones en Sorocaba/98 , Ganador de Varios Clásicos en Argentina (Santa Fé, Córdoba, Corrientes y Entre Ríos) (siempre corrió afectado por laminitas lo que disminuía ciertamente sus posibilidades, pero su enorme corazón lo hizo ganar carreras imposibles). Entre sus hijos: **Agua Bendita** ganadora de varios clásicos en Entre Ríos y Corrientes y en la Prov. de Córdoba con el nombre de Hechicera, **Romantic** ganador de varios Clásicos en Entre Ríos y Corrientes, **Claudia Titina** ganadora de importantes clásicos, actualmente en la reproducción, **Margarita** ganadora Clásica, **Manguerazo** 3 victorias y 1 2do a ventaja mínima actualmente en training, **Como reproductor** del Haras Rincón del Aguará produjo a: **Tiempo Record RDA** (BETITO) 15 victorias en 18 presentaciones incluido clásicos y desafíos, **Doble Impacto RDA** (MURDOCK) ganador de la Polla de Lucas Gonzales, **Al Capone Special RDA** (SIMONITO) ganador de varias, **Agua Blanca Special RDA** (LA GUANACA / PRIMA) ganadora clásica en el sur del país, **Brillante Special RDA** (BRILLANTE) ganador de varios clásicos en Entre Ríos y Santa Fe, **Cupido Special RDA** (Cupido) 4 victorias, ganador "GP Polla de Potrillos 2010" Haras Rincón del Aguará/Los Monteros, **Carmela Special RDA** finalista "GP Polla de Potrillos 2010" Haras Rincón del Aguara/Los Monteros, **DINAMITA SPECIAL RDA** ganadora "GP Polla de Potrillos 2011" Haras Rincón del Aguará/Los Monteros, **DOMENICA SPECIAL RDA** finalista "GP Polla de Potrillos 2011" Haras Rincón del Aguará/Los Monteros-.

**TOUCHLESS AAAT-104**, Importado al pié. Corrió en los Hipódromos de Ribeirão Preto, Jaú y C.Jardim, donde obtuvo 5 victorias., 2 2dos. y 1 3ro. en 8 actuaciones, Ganó GP. 'Gianni F.Samaia', 'Samir Jubran' y 'Vicente Mola Neto' y entro 3ro en el GP 'Potro de Ouro'. Fue **Recordista de los 503 mts** en el Hipódromo de Jaú. **Registro de Mérito en 402 y 503 mts. Hermano materno de MANDALA REB'S WEST** (AAAT- 103, 1ro en GP Potro do Futuro/92 y 1ro en GP Rancho da Américas Futurity/92). **Padre de:**

**RASPUTIN LESS SA** ( AAAT-120, 3 victorias, 1ro GP José e Nicolau Pinfildi/98 en Carazinho, 1ro GP Cidade de Campo Grande en Campo Grande/98, etc.), **TENESSEE LESS** (AAAT-101, 1ro. en Aquidauna/99), **SIMPLES TARA SA** (AAAT-107, 5 victorias, 2do GP Torneo Início/98, 3ro GP Brasil/98, etc.), **PAPRIKA LESS SA** (AAAT-103, 4 victorias, etc.), **SAMPA SPECIAL SA AAA-99** (ver arriba), **OLEIRA LESS SA** (AAA, 1ro GP Rancho das Américas/94, etc.), Pantera Dash (AAA-96, 3 victorias, 2do GP Wellington G. Queiroz-365mts en Carazinho/96, etc.), **Pira Less** (AAAT-110, 3 victorias, 3ro GP José e Nicolau Pinfildi-503 mts/96 en Carazinho), etc. **Abuelo materno de Tieta Nikka** (AAA-91, 2 vict. en Sorocaba y Cidade Jardim), de **Valente Bryan SA** (AAAT-102, 2 victorias, 2do. GP Potro Futuro/01, 2do. GP Brasil/01, 3ro. GP Megarace/01, 3ro. GP Consagração/01, R\$ 122 mil en premios), etc.

Ira Madre: **SPECIAL GEA SA** (por **SPECIAL EFFORT**), importada de EEUU, donde fue AAA. Madre de: **Querencia Special SA**, AAAT-109, por Tolltack, 1 1ro, 2 2dos y 2 3ros, inclusive GP Consagração y 2 4tos en 7 actuaciones en Sorocaba, **Sampa Special SA**, AAA-99, por Touchless, 1 1ro, 1 2do, 1 3ro y 1 4to en 4 actuaciones, **Under Special SA**, AA-84 por Apollo VM, 1 1ro, 1 4to en 4 actuaciones en Cidade Jardim y Sorocaba, **Xuxa Bryan SA**, AA-86, por Blazen Bryan, 1 1ro, 1 2do, 3 3ros y 1 4to en 6 actuaciones en Sorocaba/02.

2da Madre: **GEA MOON SA AAAT-114**, (DASH FOR CASH JR, EN MADRE TOP MOON Recordista y ganadora clásica (GP Potro do Futuro y Potro de Ouro), obtuvo 6 victorias y 1 2do lugar. Fue sin dudas la mejor hija de DASH FOR CASH JR

Madre de: **SPECIAL GEA SA** (ver arriba), **OSIRIS SPECIAL SA**, AAAT-107, por **Special Effort**, 7 1ros., 3 2dos., 5 3ros, y 1 4to en 17 actuaciones, 1ro GP Governador Estado SP/95, 1ro GP Campeão 503mts /95, 1ro Pr.Esp.Força Livre, 1ro Pr.Special Cidade Tietê, 2do GP Campeão dos Campeões/96, 3ro Cons.GP Pref.Sorocaba, 3ro GP Pres.ABQM/96, finalista do GP Campeão 402mts /94, etc. **PIRA LESS SA**, AAAT-110, por Touchless, 3 victorias, 3 2dos, 2 3ros, en 8 actuaciones, 1ro GP Campeão dos Campeões/96, 3ro GP José Nicolau Pinfildi/503mts en Carazinho/96, 2do semifinal GP Potro do Futuro/96, etc. **Querubim West SA**, M, AAAT-100, por Far West SA, ger.93, 1 vitória, 1 2°, 1 4° en 4 atuações semifinalista do GP Potro do Futuro/96. **Santa Gea SA**, por Touchless exportada a EEUU. (Lazy E.Ranch).

# ZANGAO FIDASH SA

Registro Nro: 18020 - MACHO - PURO - TORDILLO - 21/09/2000

Criador: Haras Santo Angelo

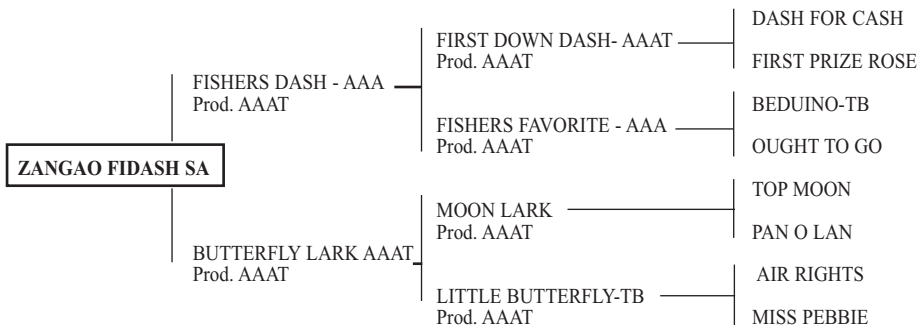

**ZANGAO FIDASH SA AAAT-105**, por FISHERS DASH, 6 victorias, 4 2dos., 1 3ro. en 11 actuaciones , **1ro en la clas. GP Torneo Inicio/03 1ro Cons. Potro Futuro/03, 1ro Premio Especial Handicap, 1ro clas.GP Encerramiento II/03 y 3ro GP Encerramiento II/03, 2do GP Harás Santo Ángelo/03, 1ro en la clas. GP Encerramiento Directores do Jockey/04 y 2do en la Final GP Encerramiento Directores do Jockey/04**, perdiendo por 06 centésimos (pescuezo) de **Aladin Bryan SA (Recordista en los EE.UU. de 503 metros en los Alamitos, en enero de 2006**, dicho record tenía 23 años de permanencia) en su escasa producción podemos destacar a **Admirable Fidash RDA (DON JULIO)** ganador de varios Clásicos en Entre Ríos, Santa Fe y Córdoba, **Académico Fidash RDA (TORDILLO NEGRO, MAL TIEMPO)** ganador de 10 carreras en el norte Argentino zona Formosa y 2 Iros en Federal y Curuzú Cuatiá, 1 2do a ventaja minima, **Atómico Fidash RDA (EMPEDRADEÑO)** 15 victorias en 19 presentaciones, **Buenazo Fidash RDA (DON FELIX)** 3 vict., 1 2 do y 1 4to en 5 presentaciones, **Bamboleo Fidash RDA (MIMOSO)** 3 Victorias en 5 presentaciones, **Miss Zangao Nonino (PA JUGARLA)** Debutó ganando el 01/11/2009 en Urdinarraín (E.R), **Bengala Fidash RDA (BENGALA)** 6 Victorias algunos Clásicos en 9 presentaciones, **Corredor Fidash RDA (MOVI DICK)** ganador de la Polla de Potrillos Abierta 340 metros en Federal 07/11/2010, **Damasco Fidash RDA** finalista “GP Polla de Potrillos 2011” Haras Rincón del Aguará/Los Monteros, **Durox Fidash RDA** finalista “GP Polla de Potrillos 2011” Haras Rincón del Aguará/Los Monteros 2011, entre otros.

**FISHERS DASH AAA-94**, Corredor Clásico con 3 victs, 2 2dos (1ro clásico-G1), 3 3ros (1ro clásico-G1), a los 2 y 3 años en Ruidoso y Los Alamitos, 2do en Govenors Cup Fuurity-G1/95, 3ro Governor Cup Derby-G1/96, 4to All American Futurity-G1/95, U\$123,495 en premios. Reproductor en los EE.UU de ganadores de -G1-. **MEJOR PADRILLO de la 1ra Generación en los EE.UU** media de ganancias por hijos corridos superior a U\$21 mil. En 4 generaciones en los EE.UU: 108 corridos, 75 ROM, 7 gan. clás., **1 Campeón, con U\$2,654,043 en premios**. En EE.UU produjo a: **DASHING KNUD (AAA-97, Champion 2 years-old Gelding, U\$1,038,465, 4 victs. clás., 3 de -G1-, Los Alamitos Million Fut.) PIVOTAL DECISION (AAAT-106, 15 victs. , 1ro Dash For Cash Derby-G1/01, U\$615,558, etc), RONNIE JACE (AAA-96, 5 victs., 1ro American Airlines Championship-G1, U\$195,945), THRU REBAS EYES (AAAT-105, 9 victs. U\$168,346, 1ro American Airlines Oklahoma Challenge-G3-, etc), MISTY GRAY MORN (AAAT-102, 5 victorias U\$57,438, QUICK WILLIE (AAAT-108, U\$57,021), etc. En Brasil produjo a: **FISHERS SPECIAL (2 victs., incl. GP 402 mts en Carazinho/03), FISHERS SHOW (1 vict., 2do GP 402 mts de Carazinho/03), FIS-****

**HERS HORIZON** (1ro Brazilian Fut. Juvenil/03, finalista del GP Torneo Início/03), **FIRST DOWN JET WA** (1ro GP Prefeito de Sorocaba/03), **DOLL FISHERS** (2do GP Prefeito de Sorocaba/03), **SECRET FISHERS** (AAA-97), 2do GP Megarace/03, R\$85 mil), **ZINHIA FIDASH SA** (AAA-94, 3ro GP Megarace/03), etc. Padre de recordista de precios del Heritage Place Enero/2003 (120 mil), **ZANGAO FIDASH SA** AAAT-105, (ver arriba).

1ra Madre: **BUTTERFLY LARK** Importada. (1987). AAAT-101, por Moon Lark. Obtuvo 7 victs. en los EE.UU antes de los 4 años, U\$S 115,569, 3ro. Capital City Fut., 3ro Governors Texas Bred H. (R). Madre de: **Dashing Butterfly**, por Restless Dash, ganador clás. en los EE.UU. **Cat Bacerdi**, por Victorys Dash, nacido y ganador en los EE.UU. / Producto por Ronas Ryon, en los EE.UU. **Butterfly Dash** AAA-97, por Victory Dash, importada en el vientre, 4 victs, 1 2do. y 3 3ros. en 11 actuaciones, 1ro. PE Homenagem aos Pais/00, 2do. PE William Orsi Filho/00, 3ro. GP Mauro Zaborowsky/99 en Sorocaba, ganadora en Cidade Jardim/00, etc. **VISCONDE DASH SA** AAAT-101, por Nikko Dash SA, 3 victs., 1 2do., 1 3ro. en 6 act., 1ro GP Encerramento I/01 **Xerxes Dash SA**, M, por Nikko Dash SA, 2do. En la clasificación GP Gov. Estado Bahia (estréia), 1ro Cons. GP Gov. Estado Bahia en Salvador en Diciembre/01. **ZANGAO FIDASH SA** (ver arriba) **Málaga Special MRL**, F, por Osiris Special SA, **Brasil Apollo MRL** AA-89, por Apollo VM, 1 3º y 1 4º en dos presentaciones Sorocaba 05.

2da Madre: **LITTLE BUTTERFLY-TB**, 9 victs. hasta los 6 años, \$ 143,905 en su línea materna podemos ver a su 3ra. madre **Lady Bullfighter**, a su vez hija del gran **Bullfighter** cuyo padre el **Bull Dog** y su madre la legionaria **MYRTLEWOOD**, que es la 4ta. Madre nada menos que de **MR. PROSPECTOR** y la 5ta. Madre **SEATTLE SLEW**. Produjo a: **BUTTERFLY LARK**, (ver arriba) **Sir Beau Rocket**, AA-85, por Rocket Wrangler, ganador. **Showplace Three**, AA-87, por Rocket Wrangler, placé a los 2 años.

**MOON LARK: AAA-99**, Bi-Campeón Mundial, Ganador Clás. de 13 cs. incl. el All American. Productor de 52 gan. clás. y 665 ROM, 3 “Champion”, gan. de U\$10,369,710 en premios, como: **SPRING LARK** AAAT-106, **Bi-Campeón Mundial** a los 2 y 3 años, 15 vict, U\$800 mil, **GOLS COAST EXPRESS** AAAT-106 **Campeón Mundial**, 21 vict, U\$700 mil, **LORD LARK** AAAT-104, 14 vict., U\$187 mil, **BETTY LOOP** AAAT-107, 6 vict. U\$187 mil, **FLY MOOLARK JR** AAAT-104, Superior Race Horse, U\$93 mil), **SPRING ACTION** AAAT-104, ganador de 11 cs en EE.UU, etc. **Abuelo materno de 29 ganadores clás.**, incl. ganador de **G-1 QUICK MOON SIGN** y del finalista del All American ‘97 **ROYAL PERFECT**, con U\$5,408,718 en premios, (murió a los 21 años 20/08/87)

# BEDUINOS RYON

Registro Nro: 17894 - MACHO - PURO - ZAINO - 27/09/1998

Criador: Haras Fazenda Bela Ltda.

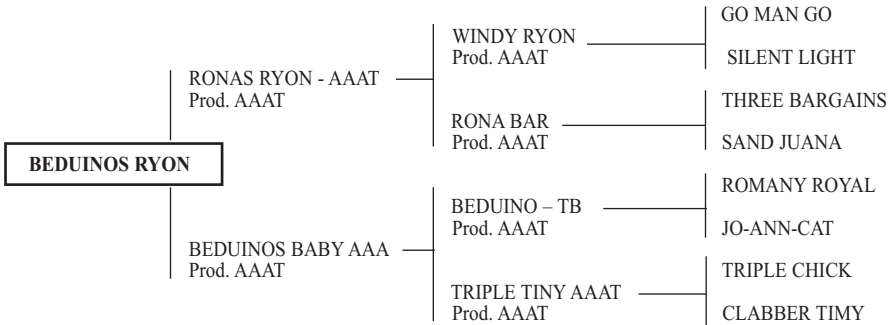

**BEDUINOS RYON**, por Ronas Ryon, 1 1ro, 3 2dos, 2 3ros. en 6 Actuaciones en Sorocaba 02 y 03 ganador de clásicos, entre sus hijos podemos destacar **Tsunami** (ANDARIEGO) 7 Victorias en 10 presentaciones actualmente corriendo en el Sur, **Bóldo Ryon RDA** (SPIRYT) por Beduinos Ryon ganador del “GP Polla de Potrillos 2009” Haras Rincón Del Aguara/Los Monteros en los Juries (Santiago del Estero) 5 victorias entre ellas clásicos, **Bernardo Ryon RDA** (BERNARDITO) ganador en su debut, actualmente en training consiguió varias victorias en Santa Fe y Entre Ríos., **Miss Beduino Brilliance** (MONTERITA) ganadora en su debut, **Arabesca Ryon RDA** (CHE GENARA) ganadora, **Miss Beduinos Flaring** (ILUSION) ganadora de varios clásicos y desafíos en Santa Fe y Santiago del Estero, **Boicot Ryon RDA** (CHULENGO) ganador Polla de potrillos Rada Tilly (Chubut), **Beduino Lindo** (JOSECITO) segundo puesto por ventaja mínima en la final “GP Polla de Potrillos 2010” Haras Rincon del Aguará/Los Monteros, **Cameron Ryon RDA** finalista “GP Polla de Potrillos 2010” Haras Rincon del Aguará/Los Monteros, **Capricho Ryon RDA** (CAPRICHOSO) **ganador del repechaje** “GP Polla de Potrillos 2010” Haras Rincón del Aguará/Los Monteros, **Danubio Ryon RDA** 2º puesto Final “GP Polla de Potrillos 2011” Haras Rincón del Aguará/Los Monteros 2011, **Debora Ryon RDA ganadora del repechaje** “GP Polla de Potrillos 2011” Haras Rincón del Aguará/Los Monteros 2011. entre otros.-

**RONAS RYON** AAAT-105, **Campeón Mundial 2 años y Campeón Mundial Potro 2 Años**, recordista en 400 jardas, ganador clásico con 18 victorias y US\$ 1,777,976 en premios, 1ro en **All American Futurity-G1**, 1ro en **Kansas FUT.-G1**, 1ro en **Graham Farm Futurity-G3**, etc. **Padre de 561 ROM** (Registro de Mérito en todas sus actuaciones), US\$ 8,756,418, **50 ganadores clásicos**, inclusive, **1 Campeón Mundial**, los mas destacados: **AVISON** (AAAT-104, 11 victorias, US\$ 293,667, 1ro Vessels Mat.-G1, etc.), **I HEAR A SYMPHONY** (AAAT-117, Campeón, 11 victorias, US\$ 261,304, 1ro All American D.-G1, etc.), **SEALS** (AAAT-113, 9 victorias, US\$ 260,989, 1ro Texas Classic D.-G1, etc.), **ROCK N RONA** (AAAT-106, US\$ 230,113, 1ro Remington Park D.-G1, etc.), **ROCK ON RYON** (AAA-96, US\$ 124 mil, 1ro Boomer Sooner Fall FUT., etc.), **COWBOYS RODEO** (AAA-98, ganador, US\$ 71 mil), **RYANS SEASON** (AAA-92, 3 vict., US\$ 18,5 mil), **ORIONS DREAM** (AAAT-104, 5 victorias, US\$ 72 mil), **ROCK N BONA** ( US\$ 92 mil en premios), **QUARTERCOOM** (1ro American Airlines Challenger-G1), etc. **Líder de estadísticas de 2 años en los Estados Unidos en el año 1993**, con **658 hijos corridos**, siendo **39 ganadores clásicos**, 44 colocados clásicos y US\$ 7 millones en premios (hasta 2000).

**En el Brasil produjo: MISS HONI WINS** (AAAT-119, recordista en 503 mts, con 7 victorias inclusive GP

Rainha da Velocidade, entre los 10 mejores animales de la raza en el año 96, etc.), **REBS RYON** (AAAT-111, 5 victs., inclusive GP Campeón de los 301 mts, igualó el record para los 402 mts en el año 95, etc.), **MI COMPAÑERO** (2 victorias, 1ro GP Gob. Estado Bahia/01), **Streak A Ryon** (AAAT-103, 2 vict., 1ro Consolación Potro Futuro/01, 4to GP Pref. Sorocaba/01, etc.), **Bug's Ryon** (AAA-96, 2 victorias, 1ro Torneo Revelação, 4to GP Potro Bronze/01), **Dawny Ryon** (AAA-99, 1 vict., 3ro GP P. Bronze/01), **BEDUINOS RYON** ( 1ro GP FAD YAMIL, 3 2do y 2 3ro en 6 actuaciones en SOROCABA/2002/2003, **LORDE OF LOVE** (AA-83, 1ro GP Taça de Bronze/02), **RONAS DOW DASH** (AA-83, 1ro GP Prefecto de Sorocaba/02), **EXCITABLE SOUND** AAAT-109, 1ro GP Reina de Velocidad Sorocaba/05, 1ro GP Pres. Abqm Sorocaba/05, **SUPERIOR LARK** AAA-99, 1ro GP Potro do Futuro Sorocaba/05, etc. **ABUELO MATERNO DE 233 ROM** (Registro de Mérito en todas sus actuaciones), **18 ganadores clásicos**, \$ 5,464,093 en premios, incl. **BRIMMERTON** (\$ 519,538).

**BEDUINOS BABY** AAA-90. Importada con 2 vict.y US\$ 134.710 en premios, 1ro Kindergarten Consolación en Los Alamitos EE.UU. **Madre de 2 Reinas de Velocidad, Líder de Reproductoros** año 2000. **Hermana paterna del Campeón Mundial TOLLTAC** AAAT-113, y de **CHICK BEDUINO**, Padre de BLAZEN BRYAN entre otros. Produjo en USA a: **A BEDUINO BURGLER** AAAT-102, con 11 1ros, 5 2dos y 5 3ros., US\$ 161.86, 3ro Great Lakes Futurity Padre de 13 ROM (Reg. de mérito en todas sus actuaciones), US\$ 65.614. **BANK BY WIL**, AAAT-104,(en USA) 8 1ros, 4 2dos, 2 3ros., US\$186.750. **Time Fobeduíno**, AA-81, 3 2dos, US\$30.000. **Wealthaby**, AA-89, 2 vict.. **En BRASIL es padre de: MERRIBEDUINO**, AAAT-104, importada al pié, 4 vict., inclusive GP "Rainha da Velocidade", 2 2dos., 1 3ro. En el GP Pres. Samir Jubran y Joao Demetrio Calfal, finalista del GP Sao Paulo en Jaú, en 8 actuaciones . Reproductora del Haras Fazenda Bela. **BEDUINOS SOUND**, AAAT-104, por Súper Sound Charge, 3 1ros. , 2do en "I Cons. Potro do Futuro"/91, 3ro. Semifinal del GP Potro Futuro/91, finalista del GP "Rei da Velocidade/91 **BEDUINOS JET**, AAAT-100, por Fast Lane Jet, 4 1ros, 2do. GP "Criação Nacional"/92-G1, finalista del GP "Potro de Ouro"/92-G1 y semifinalista GP "Potro Futuro"/92. **SPECIAL BABY**, AAAT-113, por Súper Sound Charge, **6 1ros, 4 2dos., 5 3ros., 2 4tos., en 18 actuaciones, 1ro. GP Rainha Velocidade/95, 1ro. Premio Especial Cidade de Campo Grande/95, 2do. GP Governador do Estado SP/96-III Derby, 3ro. GP Prefecto de Sorocaba/96 - I Derby, 3ro. Consolación Rainha Velocidade/96, finalista del GP Governador do Estado SP/95, semifinalista del GP Potro do Futuro/94, en Sorocaba 94/95/96. Reproductora del Harás Fazenda Bela.**

**Dream Tiny** , AAA-94, por Holland Ease, gen. 94, 1 2do. en 2 act. /97, finalista GP Criação Nac./9. **Madre de: \*\* INTIMATE DREAM**, AAA-96, por Apollo VM, 1 vict.en Cidade Jardim en el GP Haras Portofino /03 y 1 2do en Sorocaba/03 **\*\* Cookie Monster** corredor, en Argentina corrió como CAPITAN y en Curuzú Cuatiá le ganó a SUCRO BRYAN SA (EL MORO). **Baby Crash**, AAAT-101, por Holland Ease, 3 vict., 6 2dos., 1 3ro y 1 4to en 11 actuaciones. **BEDUINOS BABY FILLY**, AAAT-119, por Holland Ease, Campeona de las Estadísticas 2000, 9 vict., 4 2dos, 3 3ros en 16 actu. 1ro GP Megarace/00, 1ro GP Potro do Futuro/00, 1ro GP Brasil/00, 2do GP Sao Paulo/00, recordista de los 402 y 503 mts.en Sorocaba etc. R\$ 298.275,00 en premios. Vendida en R\$ 318 mil en marzo '03 para el Haras Porto Fino, **PERFECT WINNER** AAAT-101, por Holland Ease, 2 vict., 7 2dos y 3 3ros. en 13 corridas en Sorocaba, 2da. GP Sao Paulo'04, 3ra. GP Rainha da Velocidade'05.

# HEIST

Registro Nro CACCM 20617 - MACHO - 14/03/1988 - PURO

Criador: Claiborne Farm de Kentucky

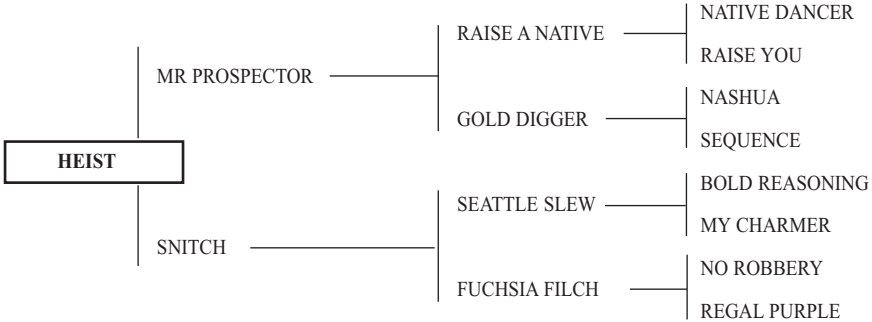

**HEIST:** Hijo del jefe de la Raza **MR PROSPECTOR**, padre de más de 130 ganadores clásicos, incluyendo 16 campeones y **considerado el mejor padrillo del mundo en la actualidad** - Ganador en su debut a los dos años, en un Maiden Special Weight, en el Hipódromo de Aqueduct (Nueva York). - Ganador de 3 carreras, 3 segundos, 2 terceros y un cuarto puesto, sobre 15 carreras disputadas y \$70.426 en premios (corriendo exclusivamente en categoría de Allowance). / - Nacido y criado por el prestigioso **Claiborne Farm** de Kentucky. **Es nieto a su vez de otro jefe de raza Seattle Slew**, único ganador invicto de la Triple Corona de Norteamérica y padrillo líder mundial, en una excelente línea maternal, que en forma inmediata ha producido a **SIR IVO** (Jefe de Raza), **MENOW** (Padrillo Líder), los espectaculares **SING SING**, **JOHN CASEY**, **PRINCELET**, **BEAU GROTON**, **NAVAJO** y muchísimos mas. (Información proveniente de Bloodstock Research Information Services y The Jockey Club-Equine Line Information.)

**MR PROSPECTOR** (1970). Jefe de Raza, Padrillo Líder. Padre de más de 130 ganadores clásicos y 16 campeones. Entre sus hijos se destacan **GULCH** [G1] (\$ 3.095.521) **FORTY NINER** [G1], (\$ 2.726.000), **RHYTHM** [G1] (\$1.592.532), **IT'S IN THE AIR** [G1], **CONQUISTADOR CIELO** [G1], **SEEKING TH GOLD** [G1], **TANK'S PROSPECT** [G1], **RAVINELLA** [G1], **GOLD BEAUTY**, **WOODMAN**, **HOMEBUILDER**, **AFLEET**, **EILLO**, etc.

**1ra. madre: SNITCH** (por Seattle Slew). No corrió. Madre de 12 productos que han corrido 10, con 9 ganadores, incl.**HEIST** (m. por Mr. Prospector). Ver campaña. **GRAB** (h. por Danzig). Ganadora en su debut a los 2 años, 1993. **HIKARI RUMEN** Ganador de 4-- 5 2dos y 2 3ros entre EEUU y Japón. **FATO GERADOR** (BRZ) ganó 4 - 4 2dos. y 5 Terceros. **HURIYAH** (BRZ) ganó 7 - 7 2dos y 1 tercero. **ION DRIVE** ganó 1 - 3 2dos y 1 3ro. **MISSIL NUCLEAR** (BRZ 2001) Ganó 6 y 1 tercero todas en 1000 mts. Inclusive Record en Maroñas (Uruguay) en donde está hoy como padrillo de un importante haras. **KUWAITIANO** (BRZ 2000) Ganó 2, 3 2dos. y 1 3ro. **NIGHT ANGE-LA** (BRZ 2002) Ganó 1 y 2 segundos. **OPSIANDRA** (BRZ 2003) Corrió una, 1 Segundo GP KUKACHIM 1000 mts. El 4/9/2006 en Cidade Jardim se rompió. **PUERTO VALLARTA** (BRZ 2004) Sin datos. **QUASI STELAR** (BRZ 2005) Sin datos.

**2da. Madre: FUCHSIA FILCH** (por No Robbery). Madre de tres ganadores, incl. **SING SING** 8 victorias, de 3 a 5 años y \$520.642, incl. Secretariat S. [G2], Stymie H [G3], Grey Lag H. [G3], 2do. / Brooklyn H. [G1], Suburban H. [G1], Carter H. [G2], Gallant Fox H. [G2], 3ro. Woodwards S. [G1], Excelsior H. [G2], Jerome H [G2], Stuyvesant H. [G2], Roseben H. [G3], etc. Padrillo. **JOHN CASEY**. 6 victorias y \$204.001, incl. Westchester H. [G3], 2do. / Stymie H. [G3], etc. Padrillo.

**3ra. Madre: REGAL PURPLE** (por Beau Purple). Madre de 7 gan., incl. **PRINCELET**. 5 vict., de 3 a 4 años y \$405.417, incl. Meadowlands Cup [G2], Discovery H.[G3], Nassau County H.[G3], 2do. Brooklyn H. [G1], San Fernando S.[G1], Assault H., 3ro. Westchester H. [G3], etc. Padrillo. / **BEAU GROTON**. 7 vict., de 2 a 3 años y \$102.584, incl. Longport S, Hyde Park / S., 2do. Arlington-Washington Futurity [G1], World's Playground S. [G3], Marlboro Nursery S. Males, 3ro. Louisiana Derby [G2]. Buen Padrillo.**LEGAL QUEEN**. 7 vict., de 2 a 4 años y \$25.255, incl. / Cleveland Cotillion S., 2da. Scarlet Carnation S., 3ra. Scarlet Carnation S., Tri-State H.

**4ta. Madre: PELLENE** (por Revoked). Madre de 5 gdores, incl. **TROUBLEPEG**. 4 vict., de 2 a 3 años, incl. Cinderella S. / Madre de 4 gdores, incl. **PLEASURE SEEKER**. 7 vict., de 3 a 4 años y \$211.297, incl. / Hollywood Gold Cup H, Labor Day H., 2do. Brooklyn H., Inglewood H., 3ro. Michigan Mile and One-Eight H. Padrillo. / Problem Solver. 5 vict., 2do. Louisiana Derby. Padrillo Doublene. Gdora. Madre de 4 gdores, incl. **NAVAJO**. 22 vict., de 2 a 6 años y \$351.982, incl. / William Dupont Jr. H. [G2], Letellier Memorial H. [G3], Ben Ali H. [G3], Essex H., Churchill Downs H., etc. Excelente Padrillo. / Double Set. Madre de **BURGANDY DANCER**, etc. Flia. Nº 8. Descendiente de **ALCIBIADES**, una de las grandes yeguas del turf norteamericano, antepasada de **ATHENIA**, **SALAMINIA**, **MENOW** (Campeón y padrillo líder), **SIR IVOR** (Jefe de Raza, Caballo de Año), **SWISS CHEESE**, **LIBBA**, **ASSEMBLY-MAN**, **GEORGIAN**, **SPARTA**, **LITHE**, **RUSCELLI**, **PRINCE MAB**, **SHIYADAI EBOR**, **MUGATEA**, **PRINCE THATCH**, etc.

# RASPUTIN LESS SA

ABQM Registro no.: P047546 - MACHO - PURO - ZAINO - 11/08/1994

Criador: Haras Santo Angelo

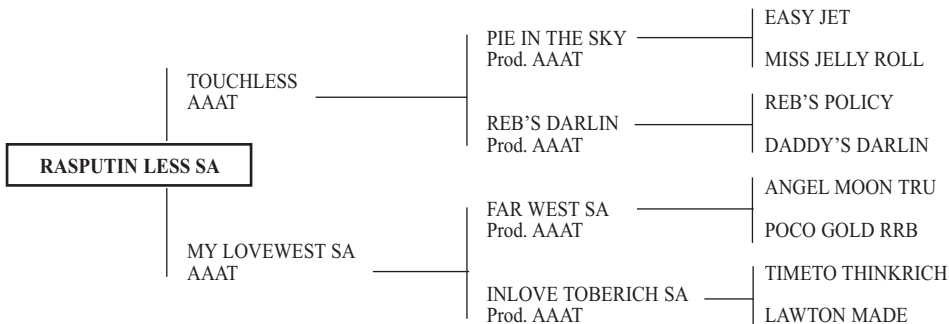

**RASPUTIN LESS SA AAAT-120**, por Touchless, 3 vict., 2 2dos. y 4 eros. en 9 presentaciones, ganó los siguientes grandes premios, **GP José e Nicolau Pindilfi/98 en Carazinho**, **GP Ciudad de Campo Grande en Campo Grande/98**, **3ro GP Consagracao/97**, **3ro Consolacion Potro do Futuro/97**, etc. Su primera producción debutará en 2011.

**TOUCHLESS AAAT-104**, Importado al pié. Corrió en los Hipódromos de Ribeirao Preto, Jaú y C. Jardim, donde obtuvo 5 vict., 2 2dos. y 1 3ro. en 8 actuaciones. Ganó GP "Gianni F. Samaja", "Samir Jubran" y "Vicente Mola Neto" y entró 3ro. en el GP "Petro de Ouro". Fue Recordista de los 503 mts en el Hipódromo de Jaú. Registro de Mérito en 402 y 503 mts. **Hermano materno de MANDALA REB'S WEST AAAT-109**, 1ro en GP Potro do Futuro/92 y 1ro en GP Rancho da Américas Futurity/92. **Padre de RASPUTIN LESS SA** (ver arriba), **TENESSE LESS AAAT-101**, 1ro. en Aquidaua a/99, **SIMPLES TARA SA AAAT-107**, 5 vict., 2do GP Torneo Inicio/98, 3ro GP Brasil/98, etc., **PAPRIKA LESS SA AAAT-103**, 4 vict, etc, **SAMPA SPECIAL SA AAA-99**, 1 1ro., 1 2do, 1 3ro y 1 4to en 4 actuaciones en Sorocaba/98, **OLEIRA LESS SA AAA**, 1ro. GP Rancho das Américas/94, etc. Propia Hermana de **SILENCIO LESS** padrillo del Haras, **Pantera Dash AAA-96**, 3 vict., 2do GP Wellington G. Queiroz-365mts en Carazinho/96, etc, **Pira Less AAAT-110**, 3 vict, 3ro GP José y Nicolau Pindilfi-503 mts/96 en Carazinho, etc. **Abuelo materno de Tieta Nildea AAA-91**, 2 victorias en Sorocaba y C. Jardim, de **Valente Bryan SA AAAT-102**, 2 vict., 2do. GP Potro Futuro/01, 2do GP Brasil/01, 3ro. GP Megarace/01, 3ro. GP Consagracao/01, R\$ 122 mil en premios, etc.

Ira. madre: **MY LOVEWEST SA AAAT-100**, 2 vict, 5 2dos, 1 3ro. en 9 presentaciones, 2d. GP Sao Paulo/93, 2da GP Rainha da Velocidade/93, finalista GP Brasil/93. Madre entre otros de: **RASPUTIN LESS SA** (ver arriba), **Salomé Ease SA**, por Holland Ease, gen. 95, ganadora de Desafios en Campo Grande, **TRAQUINA WEST SA**, AAAT-108, por Apollo VM, Líder de gen., 7 vict., 2 2dos, 4 3ros. En 13 pres. Ira GP Gob. do Estado da Bahia/98, Ira GP AQHA/99, Ira GP Shalako/Prata/Sto Angelo/99, Ira GP Potro do Futuro/99, 2da GP Criadores da Velocidade/99, 3ra GP Sao Paulo/99, 3ra GP Campeao 503 m/99, etc. **Madre de: IPANEMA BRYAN** (Ira GP Haras Fa z Claro en Enero/2005 en Fortaleza), **Urraca Far SA**, por Apollo VM, 1 actuación en Sorocaba/0), **VALENTINA LOVE SA**, por Blazen Bryan, Ira GP América do Sul/0, **X Man Bryan SA**, por Blazen Bryan, 2 2dos. y 2 4tos. en 5 pres. en Sorocaba y C. Jardim/02 destacados en Vaquejada, **Zip Fidash SA**, por Fishers Dash, con actuaciones en Sorocaba/03, **Cromagnon** por Apollo VM, acidentou-se da estréia na viagem para Fortaleza, **Freud For Me**, por Corona For Me, 1 3ro. na estréia em Serrinha(BA)/08, entre otros.

2da. madre: **INLOVE TOBERICH SA AAA-95**, 3 vict., inclus. la clasif. de los Grandes premios "Rainha da Velocidade" y Potro do Futuro, 4 3ros. y 1 4to. en el GP Gianni Samaja/87 en 12 actuac. madre de: **My Lovewest SA** (ver arriba), **Northern West SA**, por Far West SA, 1 4to. en 3 actuac., semifinal del GP Potro do Futuro/93, Other Touch SA, por Touchless, gdor. de pencias y desafios, conocido como "Campo Grande" y "Feijao Preto", **Parsifal Less SA AAAT-101** por Touchless, 1 vict., 1 2do y 1 4to. en 3 actuac., Turbo Rich SA por Apollo VM, 1 3ro. En la clasificación GP Dr. Joao Lyra en una act. en Caruaru/99, **Virgulino Fly SA**, AAAT-103, por Signed To Fly, 2 vict. 7 2dos, 1 3ro en 11 actuac. 2do.GP Megarace/01, 2do.GP Comparacao/02, 2do. GP Pres. Jockey C. Sorocaba/03. Conocido en Argentina con el nombre de **PANCRACIO**, **Aral Bryan SA**, M, AAA-94, por Blazen Bryan, 1 2do., 1 4to. en 4 actuac. en Sorocaba/04, **Bread Bryan** 1 actuación en Sorocaba/05.

**FAR WEST SA AAAT-103**, vencedor del GP "Pres. José Eugenio R. Barbosa" y de la semifinal GP "Petro do Futuro" obtuvo colocaciones clásicas, como 2do GP "Sao Paulo", 2do. GP "Petro do Futuro". Productor de varios AAAT, como **MANDALA REBS WEST SA AAAT-109**, **MY LOVEWEST SA AAAT-100**, **LUNA WEST**, **ODALISCA WEST SA AAAT-100**, **PANDORA WEST SA AAAT-107**, **QUERUBIM WEST SA AAAT-100**, **RISADDA WEST SA AAAT-104**, etc. Desaparecido en Diciembre/97. Abuelo materno de **TOTO LARK** (1º GP Internacional do Paraguay/99), y de **CASHA-NOVA WEST**, considerado uno de los tres mejores caballos en prueba de tres tambores en la actualidad.

**TIMETO THINKRICH AAA-99**, 15 vict. US \$ 612,858, ganador del ALL AMERICAN FUTURITY, CAMPEON DEL MUNDO 2 AÑOS SEGUIDOS. **Padre y abuelo de varios e innumerables campeones consagrados** en EEUU y en Brasil: **DANCING DOLLARS** 11 vict., **SUNSET RICH** 12 vict., **TIMEWATS FORNOMAN AAAT** 6 vict., **THINK NATIONAL AAAT** 5 vict., **THINK A MITE AAA** 7 vict., **RICH VOGAYE AAAT**, **TIME IS MONEY AAAT**, etc. Excepcional abuelo paterno como es de: **SHAWNES FAVORITE AAAT**, Campeón de campeones en los EEUU y considerado el mejor caballo de 3 años por AQHA/89 y como **abuelo materno fue TOP TEN**.

# GALLANT ALIVE

Registro Nro: 13478 - MACHO - PURO - ALAZAN TOSTADO - 11/08/1991

Criador: Fernando Muñiz de Souza

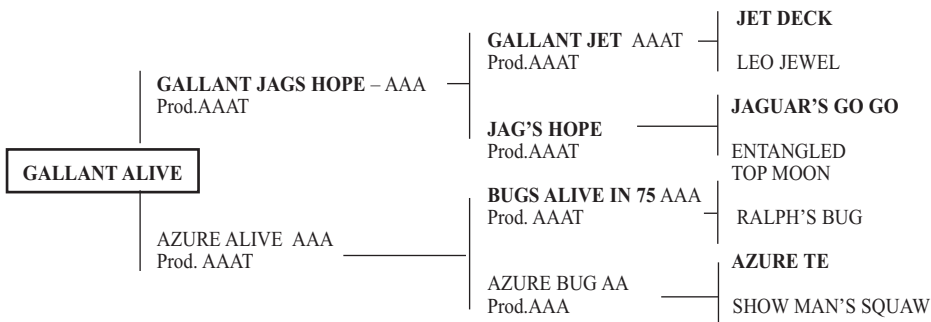

**GALLANT ALIVE**, Importado de potrillo de BRASIL. Obtuvo 4 victorias en: Curuzú Cuatiá-Ctes., Corrientes Capital, Villaguay –E.Ríos, Monte Caseros y una puesta en Bella Vista –Ctes., retirado tempranamente de training a causa de una enfermedad Navicular. De su escaza producción podemos destacar: **Tio Coco**, Ganador de varias cs incl. Clásicos en Córdoba y Catamarca. **Primerísimo K (Hermanito)**, Ganador de varias cs. incl. Clás. en Córdoba, Catamarca, Sgo de Estero. **Tan Curioso**, Ganador de varias inclusive en su debut en Villamaría, 17'- 300 mts. Pista pesada. **Reliquia Alive (Maria)** Gidora GP Polla de Potrillos 2000 Haras Rincón del Aguará y varios clásicos en la mesopotamia. **Explosivo K**, 2do GP Polla de Potrillos Haras Rincón del Aguará- Patagonia – 2002, ganador de varios clásicos en el Sur., **Hondazo**, Ganador de 3 cs en 4 presentaciones en la mesopotamia y Ganador de varias cs incl. clásicos en Pcia de Bs As., **Meta Guacha**, ganadora en Ctes Cap, Bella Vista, Esquina, Goya. **Topador K**, Ganador clásico en Santiago del Estero, Catamarca, Córdoba, entre otros. **GALLANT JAGS HOPE AAA 99**, por **Gallant Jet (Abuelo materno del padrillo más importante del mundo First Dash Down)** y **Jag's Hope**, por **Jaguar's Go Go**. Importado de los EEUU, debutó con fácil victoria IV 99 y record para los 402 mts en el Hipódromo de Avaré en la que fue su única presentación porque luego sufrió un accidente y fue enviado a la Reproducción. Poseedor de una progenie altamente calificada. Padre entre otros de: **MISS GALLANT SLN AAAT-112**, 9 Vict, Rainha da Velocidade, San Pablo (Brasil) y líder de su generación, **MR GALANTE JL AAAT**, 9 Vict 2 veces 1ro GP Rei da Velocidade, etc. **OH HONI HOPE** 1ro GP Reina de la Velocidad año 1993, **GALLANTS WATCH AAAT-110**, 14 Vict recordistas de los 301 mts en Sorocaba /95, 1ro GP C. Itapetinga/94, 1ro PE. C. Goiânia/95, 2do GP Pres. Jockey Club de Sorocaba/95, etc.), **WILD GALLANT**, **GALLANT GIPSY**, **JAG'S HOPE SONG**, **GALLANT MARIE**, **FLICKA DANCING GALLANT**, **GALLA GO HOPE**, **MISS GALLANTS MAMA**, **LADY GALLANTS**, **GALLANTS MOON ROSE**, Todos AAAT y Ganadores clásicos, etc. Considerado el mejor abuelo materno de Brasil, produjo varios ganadores clásicos como: **SIGNED BY MAMA** ( Rey de Velocidad y Caballo del año), **GIPSY SIGNATURE** (Corredor clásico ya desaparecido), **SONG THE FLY (Ton Ton)** 1 Victoria en 2 actuaciones en Sorocaba (Brasil) y varios clásicos en la Argentina. **GALLANT TEARS (Quien soy)**, ganó con gran facilidad el clásico más importante reunión de ligeros en Villa Maria –Cba. El 25/05/02, **HOPPING SIX SLN**, **ONLY GALLANT SLN**, etc.

**BUGS ALIVE IN 75 – USA- AAA 95**, 13 Victorias clásicas inclusive **"ALL AMERICAN FUTURITY"** y mas de US\$ 550 Mil en premios. Produjo: 558 ROM (registro de merito), 39 STAKES WINNERS. Sus hijos cuentan con mas de US\$ 6 Millones en premios. Prod: **BLUSHING BUG (AAAT 108**, 13 victorias), **SOMETHIN BUG (AAA 98**, 12 victorias), **LUCKS KING PIN (AAAT 102**, 4 victorias) etc. **AZURE ALIVE**, por **Bugs Alive in 75** y **Azure Bug**, por **Azure Te (Nashville)** y **La Native**, por **Heisa a Native – Raise a Native** nacida en los EE.UU en 1984, importada AAA 98, 1 2do en Riberao Preto, en dos actuaciones, para 2 y 3 años. Produjo a: **GALLANT ALIVE**, Por **Gallant's Jags Hope**, ver arriba. **DASH ONLY VM**, AAAT-108 (4 Victorias 1ro GP Vicente Mola Neto, 3ro GP Criadores de velocidad, 3ro GP Sao Paulo, etc.)

**AZURE BUG**, por **Azure Te (Nashville)** y **Le Native**, por **Heisa a Native x Raise a Native** y **Showman's Squaw AAAT**. SI-85, 1 Victoria, 1 2do y 1 3ro, en 11 actuaciones en los EE.UU. Produjo entre otros a: **INCREDIBLE BUG**, Por **Bugs Alive in 75**, AA-81, 1 2do y 1 3ro en 11 actuaciones. **MR POPE**, Por **Bugs Alive in 75**, AAA-92, 2 2do en 8 actuaciones. **AZURE ALIVE**, Por **Bugs Alive in 75**, AAA-98, 1 2do en 2 actuaciones. **LITTLE PART AZURE**, Por **Six Fols**, 1 victoria en 3 actuaciones. **MAXIQUILIAN**, Por **J.D.Quill Colocaciones**.

**SHOWMAN'S SQUAW AAAT**, 3 1ros, 4 2dos y 2 3ros, en 21 actuaciones, ganadora de más de US\$ 28 Mil, 2da en Raton Quarters Horse Futurity, Produjo entre otros a: **LOTTA BUG**, Por **Lady Bug's Moon**, AAA-90, 3 vict. 3 2dos y 2 3ros en 17 actuaciones y mas de US\$ 11 Mil en premios, ROM, 1ro en Days of Reaal Sport Futurity **JETTISONDECK**, Por **Jet Deck**, AAA-96, 8 victorias, 1ro en West Texas Futurity, Superior Racing. **SHOWUN JET**, Por **Jet Deck**, AAA-98, 10 Victorias en West Texas Futurity, 1ro en Oklahoma Futurity, 2do en Oklahoma Raton Futurity (Supreme div.) **AZURE BUG**, Por **Azure Te**, AA-85, 1 victoria, registro de mérito y productora de AAA. **MR STRAW BUG**, Por California Straw, AAA-90 8 Victorias. **SQUAW CHARGER**, Por **Heza Charger**, AAA-95, 5 Victorias, 1ro Split And Get Stakes.

# APIS BRYAN SA

ABQM Registro nro.: P079820 - MACHO - PURO - ALAZAN - 23/07/2001

Criador: Haras Santo Angelo

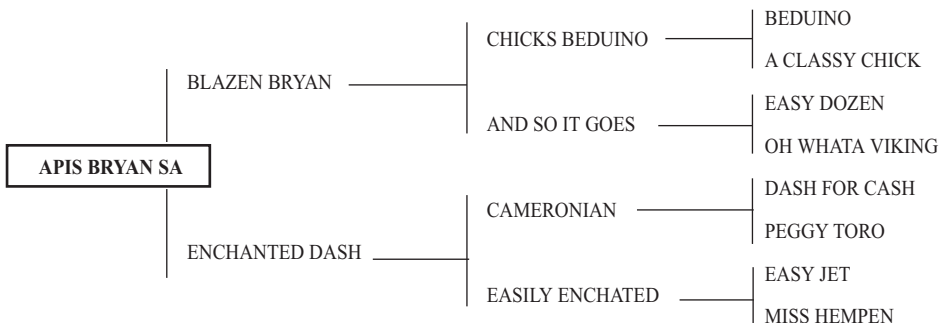

**APIS BRYAN AAAT SI 101**, 8 Victorias, 3 2dos. en 11 presentaciones, 1º clasificatoria GP Governador do Estado da Bahia/2003 y 1º Final GP Governador do Estado da Bahia /2003, 1º clasificatoria y Final GP Teresina PI /2004, ganador clasificatorias y Final do GP POTRO FUTURO DO NORDESTE/2004 con **tiempo record**, 2 victorias 3 2dos en 5 presentaciones en Sorocaba/2005. **CAMPAÑA** en un TOTAL de 11(ONCE) presentaciones 8 (OCHO) primeros y 3 (TRES) segundos.

Misma Linea **Materna** de **SIGNED TO FLY** y **Propio Hermano** de **BOAVA BRYAN SA**, sus primeros productos saldrán a la venta en 2011.

**BLAZEN BRYAN AAAT-107**, Campeón 3 años -Colt/96, Ganador clásico con 7 victorias, 2º Remington Park Derby-G1, 1º Black Alliance Handicap, \$ 134,427 en premios, etc. Leading Sire, en la 1ra generación en los Estados Unidos, con 94 potros corridos, 67 ROM, 8 ganadores clásicos, con US\$ 1,367,916 en premios, inclusive: **BLAZEN TIMES AAAT-105**, 5 victorias US\$ 160,114, 1ro. Iowa Double Gold Fut.-G3, etc., **BLAZEN MADIE AAAT-104**, 1o. Lazy E Fut./03, , US\$ 136,840, **BLAZEN MAVEN** US\$ 89,826, finalista del All American Fut.-G1, **ILLCIT DREAM AAAT-100**, US\$ 135,191, 1o. Lazy E Futurity, **SKY RO AAA-97** 47,995, 1o. Kansas Jackpot D. G3,etc. En el Brasil es padre entre otros de: **NORDICK ONLY VM AAAT-118**, Líder de generación 2001, 9 victorias en 9 actuaciones, Tríplece Coronado R\$ 367.000, 1o. GP Megarace/01, GP Torneo Inicio/01, GP Potro Futuro/01, etc., **ALADIM BRYAN SA AAAT-119**, 8 victorias, R\$ 342.000, 1º. Megarace/04, 1º GP Potro do Futuro/04, recordista en 550 jardas en Los Alamitos, etc, **BRANDO BRYAN AAAT-102**, 8 victorias, \$ 82,975, 1º Bank Of America Challenge/07, etc., **VALENTINA LOVE SA** ganadora del GP América do Sul/01, 3M **BLAZEN CATCH AAA-99**, 7 victorias, \$ 117.750, 1º GP Haras Portofino/02, etc., **FATHER BRYAN AA-89**, 5 victorias, 1º GP Potro Futuro/02, etc., **BOAVA BRYAN AAAT-109**, 5 Victorias., 1º. GP Torneo Inicio/05, GP Brazilian Futurity/05, \$ 415 mil, etc., **BLACK BRYAN VM AA-87**, 2 victorias, 1º GP Torneo Inicio/02, **VIAGRA BRYAN SA**, Campeón Potro Futuro APCT/02 en 3 Tambores-Ab e Am, **IPANEMA BRYAN** 1º GP Haras Fazenda Claro en 06/2005 en Fortaleza, **CREONTE BRYAN AAA-96**, 5 victorias en 5 actuaciones, 1º GP São Paulo/06, **CHORUS BRYAN AAAT-101**, 7 victorias, , 1º GP Rainha da Velocidade/07, R\$ 71 mil,etc., **DARLIN BRYAN PK AAA-97**, 9 victorias, 1º GP Potro Futuro/06, 1º GP Campeon de Campeones/07, \$ 185.000, etc, **CHICKS TOLLTAC AAAT-103**, 4 victorias, R\$ 237.000, 1º GP Brazilian Futurity, etc, etc. En vaquejada es padre de **X-RATED BRYAN**.

Ira madre: **ECHANTED DASH AAAT-111**, por Cameronian, importada, 8 victorias., inclusive GP Campeón 301

metros /94, Pr. Esp. Cidade Itapetinga, 1 2º., 4 3ros., inclusive 3ro. GP Cícero de Souza/94 en Campo Grande, 3ro GP Campeón 301 metros/95, etc. Madre entre otros de: **Xila SA** por Top Moons Gay, 1 3º en una actuación en Ponta Pora/01, **APIS BRYAN SA AAAT-101**, por Blazen Bryan 8 Victorias, 3 2dos. en 11 presentaciones, 1º clasificatoria GP Governador do Estado da Bahia/2003 y 1º Final GP Governador do Estado da Bahia /2003, 1º clasificatoria y Final GP Teresina PI /2004, ganador clasificatorias y Final do GP POTRO FUTURO DO NORDESTE/2004 con tiempo record, 2 victorias 3 2dos en 5 presentaciones en Sorocaba/2005. **CAMPAÑA** en un TOTAL de 11(ONCE) presentaciones 8 (OCHO) primeros y 3 (TRES) segundos, **BOAVA BRYAN AAAT-109**, por Blazen Bryan 5 victorias, 1 2º y 1 4º. en 8 actuaciones, R\$ 415.000 en premios, 1º GP Torneo Inicio/05, 1º GP Brazilian Futurity/05, finalista del GP Potro do Futuro/05, etc., **CRISTALINA BRYAN AAAT-103**, por Blazen Bryan, 6 victorias, 7 2dos., 1 3ro. y 1 4to. en 17 presentaciones 1º GP Sr. Nelson Dias/06, 2º GP Potro Futuro/06, 2º GP Presidente ABQM/07, 2º GP Presidente Jockey Sorocaba/07, finalista GP Farmasa/07, 3º GP QM Jockey Club Brasileiro, R\$ 76.000 en premios., **DON BRYAN AAAT-106**, por Blazen Bryan, 1 victoria en 3 actuaciones 1º Consolação Megarace/07, etc., Fenix For Me AA-82, por Corona For Me, 2 3ros. en 3 actuaciones en Sorocaba/09., **Faz de Conta For Me** por Corona For Me, colocaciones en 2 actuaciones en Sorocaba/09. etc.

2da madre: **EASILY ENCHANTED AAA-96** (1984). Importada, 4 victorias y US\$ 6,268 en premios. Produjo: Dolly Zee por Doluino, 1 3º en 2 actuaciones en los Estados Unidos., **ENCHANTED DASH AAAT-115** (ver arriba), **Chick Easy** por Chicks Charger Bar, 2 2dos., 1 3ro., 2 4tos. en 5 actuaciones en Sofocaba., **Enchanted Gay** por Top Moons Gay, **Enchanted Effort AAAT**, por Rambling Effort, debutó ganando en Bahia, finalista GP Governador de Estado-BA 96/97., **Easily Gay AA-85**, por Top Moons Gay, 2 4tos. en 3 actuaciones en Sorocaba/98., **Mitsubishi Verde** por First Wrangler, 1 2do en su debut en Teresina., **Nala Vista** por Fly Moonlark Jr, colocaciones en 2 actuaciones en Sorocaba/06., **Placar Verde** por Takin On Spoon Man, entre otros.

3ra madre: **MISS HEMPEN AA-82**, 2 victorias a los 3 años produjo a: **HEMPENS ELITE AAA-94**, 10 victorias., US\$ 76,921, 1º Black Gold 350 Futurity, **EASILY ENCHANTED AAA-96** (ver arriba)

**DASH FOR CASH AAAT-114** (AQHA-1973), **Campeón Mundial** (2 x) con 21 victorias y 4 2dos en 25 actuaciones, **recordista de 275 Mts** en Lubok Downs y de 402 Mts en Los Alomitos, US\$ 507 Mil, 1ro.Champions Of Champions - G1, etc. CAMP. Varias veces de las **ESTADISTICAS DE PADRILLOS DE LOS EE.UU.** **Padre de 960 ROM** (registro de mérito), 145 Ganadores clásicos, 16 -Champions- , Con mas de US\$ 39,988,715 en premios, Podemos mencionar: **DASHINGLY** (Campeón Mundial), **DASH FOR SPEED** (Campeón Mundial) **FIRST DOWN DASH** (Campeón Mundial), **TAKETHECASHANDRUN** (Madre de recordistas), **ON A HIGH, VICTORY DASH, CÁLIX**, etc. En el Brasil a **DASH FOR CASH JR** Triplice Coronado y 3 veces campeón de las estadísticas, produjo también **Campeones Mundiales de Aparte, Es Abuelo Materno de 2148 ROM (R. Mér. en corridas)**, **212 Ganadores Clásicos, 7 Campeones, con mas de US\$ 48,471,306** podemos citar a: **THIS SNOW IS ROYAL AAAT-101**, Campeón \$ 554,748, **ELANS SPECIAL** Campeón \$ 1,186,540, etc. **ROCKET WRANGLER AAA-97**, fue líder de generación con 10 victorias 4 2dos y 4 3ros US\$ 252 mil en premios, Gano el 'All American Futurity', y 'Rainbow Futurity', etc. Padre de 600 ROM (Registro de mérito), entre ellos **DASH FOR CASH** Como **abuelo materno** es responsable de **754 ROM** (registros de merito en corridas), **696 ganadores, 54 ganadores clásicos y más de US\$ 8 millones en premios hasta 1994. \$ 1,186,540.etc.**

# LEVEL LAND

SPC - MACHO - TORDILLO - 16/04/1991

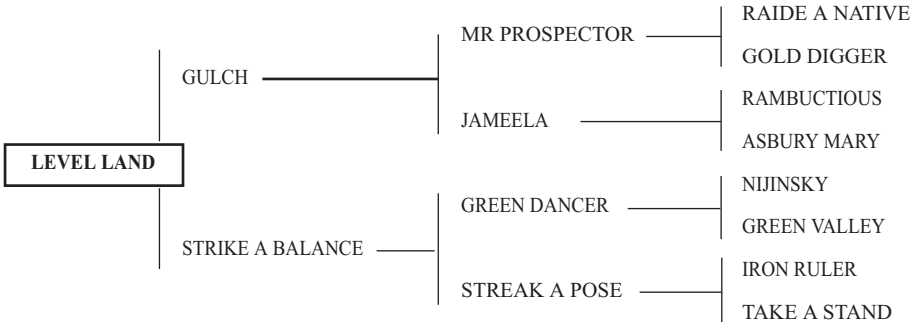

**LEVEL LAND**, ganador de 3 carreras en USA con 4 segundos y 3 terceros en 16 actuaciones y US\$ 72.079, hermano materno de: **PEAKS AND VALLEYS** “Caballo del Año” en Canada ganador de 9 carreras y 1,589,270, inclusive Meadowlands Cup Handicap G1, Molson Export Million Stakes G1, Illinois Derby G2, Derby Trial Stakes G3, Cradle Stakes L, 2do Saratoga Cup Handicap G3, Lafayette Stakes G3, Col.R.S. McLaughlin Stakes L, 3ro Whitney Handicap G1, Kentucky Jockey Club Stakes G3.

**GULCH** (USA-1984), “Mejor 2 años” en USA, **ganador de 13 carreras y u\$s 3.095.521.-**, incluido Breeders’ Cup Sprint Stakes (USA-1), Metropolitan Handicap. (USA-1) - 2 veces -, Carter Handicap. (USA-1), Hopeful Stakes (USA-1), Futurity Stakes (USA-1), etc. Es padre de mas de **ganadores clásicos**, como: **THUNDER GULCH**, **ganador de 9 carreras a los 2 y 3 años en USA, US\$ 2.915.086.-** "CAMPEON 3 AÑOS" 1ro. Kentucky Derby (G1), Churchill Downs, 1ro. Belmont Stakes (G1), Belmont Park., 1ro. Travers Stakes (G1), Saratoga, 1ro. Florida Derby (G1), Gulfstream Park., 1ro. Swaps Stakes (G2), Hollywood Park, 1ro. Fountain Of Youth Stakes (G2), Gulfstream Park, 1ro. Remsen Stakes (G2), Aqueduct, 1ro. Kentucky Cup Classic Handicap (G1), Turfway Park, 2do. Hollywood Futurity (G1), Hollywood Park, 2do. Cowdin Stakes (G2), Aqueduct, 3ro. Preakness Stakes (G1), Pimlico., **NAYEF**, “Campeón 3 Años” en Inglaterra y “Campeón Adulto” en UAE, **HARAYIR**, Madagans 1000 Guineas G1., **TORRENTIAL**, **Prix Jean Part-G1**, **WALLEENDA** u\$s 1,205,929, Super Derby G1, **GREAT NAVIGATOR**, Hopeful Stakes G1, **DE NIRO**, Tremont Breeders' Cup Stakes G3, **GOLDEN GEAR**, Commonwealth Breeders Cup Handicap G2, **BRAARI**, Shadwell Stud Firth Of Clyde Stakes.

1ra madre: **STRIKE A BALANCE**, ganadora de 2 carreras, hermana materna de **TONKA WAKHAN**, ganador de 7 carreras en USA. y u\$s 132,236, incluido Minstrel Stakes, 3ro Breeders Futurity G-2, **WEDDING PICTURE**, ganadora de 8 carreras en USA y u\$s 152,997, incluido revidere Handicap L, Pinafore Stakes 2do Candy Eclair Stakes, madre de: **Winged Victory**, 5 carreras en Inglaterra y USA., **Service Stripe**, 10 carreras en USA., **Puzzled Look**, 7 carreras.

2da madre: **STRIKE A POSE**, ganadora de 4 carreras en USA, 2da Marigold Stakes, 3ra Coquette Handicap, hermana materna de: **FRENCH FRIEND**, ganador en Francia, incluido Prix de Conde G3, 3ro Prix Eugene Adam G2, Prix Kergorlay G2, **STAGE LUCK**, ganadora de 6 carreras en USA, **OPEN MIND**, Mejor 2 y 3 años ganadora de 12 carreras, **STAGE DOOR AVIE**, ganador de 6 carreras, **SHAIBA**, ganador en Inglaterra.

3ra madre: **TAKE A STAND**, ganadora de 2 carreras en USA, hermana maternal de: **DUN-CEE**, Cleopatra Handicap, Ashland Stakes.

# INDICE GENERAL

Página N°

1 - ELECTRA BRYAN RDA (Apis Bryan SA x Miss Holland Charge)	19
1A - ESCORPIONA BRYAN RDA (Apis Bryan SA x Miss Apollo Times)	21
2 - ELASTICA FIDASH RDA (Zangao Fidash SA x Miss Apollo Times)	22
2A - ESTAMPA FIDASH RDA (Zangao Fidash SA x Bombshell)	23
3 - EXPLOSIVO RYON RDA (Beduinos Ryon x SM Slippery Jack)	24
4 - ESCOCESA SPECIAL RDA (Sampa Special SA x Zaira Fleet Magic)	25
4A - EDNA SPECIAL RDA (Sampa Special SA x Tolltac To Fly)	26
5 - EXTRAORDINARIO SPECIAL RDA (Sampa Special SA x Miss Apollo Times)	27
6 - ENERGIA SPECIAL RDA (Sampa Special SA x Adios Noninos BR)	28
6A - ERICA FIDASH RDA (Zangao Fidash SA x Avallont Gallant)	29
7 - EURO FIDASH RDA (Zangao Fidash SA x Replica Jet)	30
8 - ELEGANTE SPECIAL RDA (Sampa Special SA x Princess Go Cash)	31
9 - ESCAMADA FIDASH RDA (Zangao Fidash SA x Brillance Toll BR)	32
9A - ESMERALDA FIDASH RDA (Zangao Fidash SA x Avallont Gallant)	33
10 - ENVIDO SAMPA (Sampa Special SA x Adios Noninos BR)	34
11 - EVARISTO RYON RDA (Beduinos Ryon x Flaring To Fly)	35
12 - EFECTIVA RYON RDA (Beduinos Ryon x Loira Vista)	36
12A - ETHEL SPECIAL RDA (Sampa Special SA x Loira Vista)	37
13 - EUCARIOTA SPECIAL RDA (Sampa Special SA x Bombshell)	37
13A - EFICAZ FIDASH RDA (Zangao Fidash SA x Bombshell)	38
14 - ESCOLAZO ZANGAO (Zangao Fidash SA x Brillance Toll BR)	38
15 - EQUILIBRADA LESS RDA (Rasputin Less SA x Bonny Bomber)	39
15A - ELENA LAND RDA (Level Land x Adios Noninos BR)	40
16 - ESTAÑO FIDASH RDA (Zangao Fidash SA x Princess Go Cash)	40

<b>17 - ERICO SPECIAL RDA (Sampa Special SA x A Tac Four)</b>	<b>41</b>
<b>18 - ESPERANZA HEIST RDA (Heist x Tolltac To Fly)</b>	<b>42</b>
<b>18 A - ESTIGMA HEIST RDA (Heist x Miss Apollo Times)</b>	<b>42</b>
<b>19 - EXITOSO SAMPA (Sampa Special SA x Miss Beduino Loira)</b>	<b>43</b>
<b>20 - EXTRANJERO RYON RDA (Beduinos Ryon x Go To The Point)</b>	<b>44</b>
<b>21 - ENCANTADO RYON RDA (Beduinos Ryon x Miss Moon Bronco)</b>	<b>45</b>
<b>22 - ENIGMA SAMPA (Sampa Special SA x Miss Beduino Loira)</b>	<b>46</b>
<b>23 - ELECTRICO RYON RDA (Beduinos Ryon x Peyote Steel)</b>	<b>47</b>
<b>24 - ESTILO BRONCO (Gallant Alive x 3L Miss Bronco )</b>	<b>48</b>
<b>25 - ENCARNACION HEIST RDA (Heist x Kiptys Feature RR)</b>	<b>49</b>
<b>25 A - EFECTIVA HEIST RDA (Heist x Easily Deep Sound)</b>	<b>50</b>
<b>26 - EUREKA ALIVE (Gallant Alive x 3L Manuelita)</b>	<b>51</b>
<b>27 - ENORME HEIST RDA (Heist x Go Princess Rock)</b>	<b>52</b>
<b>28 - VORAZ FLY SA (Signed To Fly x Illusion Tru)</b>	<b>53</b>
<b>29 - AUDAZ ONLY RDA (Henryette Only x Sulina Less)</b>	<b>54</b>
<b>30 - TRUENO SUR (Thunder Gulch x Southern Secrets)</b>	<b>55</b>
<b>31 - EMBRION (Sampa Special SA x Zaira Fleet Magic)</b>	<b>56</b>
<b>32 - EMBRION (Sampa Special SA x Miss Apollo Times)</b>	<b>57</b>
<b>33 - CAN CAN SPECIAL RDA (Sampa Special SA x Rita Fly)</b>	<b>58</b>
<b>34 - KIPTY'S SOUND CHARGE (Super Satin Steel x Kipty's Feature RR)</b>	<b>59</b>
<b>35 - MISS TRUCKLE FEATURE (Wind Cash x Kipty's Feature RR)</b>	<b>60</b>
<b>36 - SUPER DOBLE LARK (Super Satin Steel x Gata Brown)</b>	<b>61</b>

HEMBRA - Alazan - Puro - 03/10/2009 - Criador: HARAS RINCON DEL AGUARA

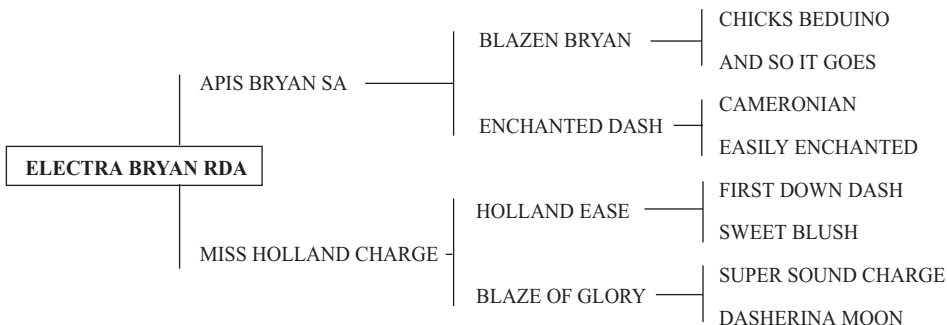

Hermana materna de Doble Impacto (**MURDOCK**), Baturra Special RDA (**QUE TURRA**) **Cupido Special RDA**, Caprichoso Ryon RDA (**CAPRICHOSO**), **Deisy Fidash RDA**.

**MISS HOLLAND CHARGE**, por HOLLAND EASE, 3 1ro,4 2do en 9 actuaciones corría con el nombre de **MAQUINITA**, Paola en Córdoba, actualmente se encuentra en el Haras Rincón del Aguara donde forma parte del plantel de donantes de embriones, es madre de: **Doble Impacto RDA** (MURDOCK) por Sampa Special SA, ganador de la Polla de Potrillos de Lucas Gonzales, **Cupido Special RDA** (CUPIDO) por Sampa Special SA ganador "GP Polla de potrillos 2010" Haras Rincón del Aguara/Los Monteros, **Capricho Ryon RDA** ganador del repechaje "GP Polla de Potrillos 2010" Haras Rincón del Aguara/Los Monteros, **Deisy Fidash RDA** por Zangao Fidash SA, 2do puesto repechaje "GP Polla de Potrillos 2011" Haras Rincón del Aguara/Los Monteros.

**HOLLAND EASE AAAT-109**, Ganador Clásico, con 6 Victorias, inclusive el Golden State Derby G1, 2do en Kindergarten Futurity G1, Finalista del All American Futurity G1, Ed Burke Memorial Futurity G1, Dash for Cash Futurity G1, Golden State Futurity G1; **Mejor Caballo por Sumas Ganadas en el año 1992 en California**, padre tanto de Atletas Consagrados, como de Padrillos y Yeguas Reproductoras Clásicas., **Luego de que su primera generación debutara en los Estados Unidos Holland Ease fue líder como padre de Ganadores Clásicos de 2 años y líder de padre de potrillos debutantes ganadores por sumas ganadas**, hasta ahora con 15 gen. ya corridas y productor de 78 animales clásicos, suma un total de 578 corredores, 348 son ganadores (una media de 60,20) 40 de ellos gan. clás. y 38 colocaciones clas., 1 World Champion, 6 Regional Champion, 2 Recordistas mundiales, que consiguieron 921 vict. y sumas ganadas por US\$ 11.231.109 media de US\$ 19,430, con 67 victorias clásicas, 31 de ellas siendo "SUPERIOR RACE AWARDS" 21 de sus hijos ya ganaron mas de US\$ 100.000 y otros 27 mas de US\$ 50.000, productor de 432 ROM (74,74%), 359 ROM a los 2 años (83,10%), 193 ROM indice arriba de 90 y 58 ROM indice arriba de 100. **En su fantástica producción HOLLAND EASE cuenta con: PLANET HOLLAND**, Recordista Mundial en 350 yds., **CORONA CARTEL** "La leyenda viva", SI 97, US\$ 557,142, Ganador del Kindergarten Futurity GII, Tiny's Gay Handicap, Los Alamitos Million Futurity GI; Garañon, líder de las estad. de 2005 y lider de padres por sumas ganadas en 2007, padre de 3 millonarios, 98 ganadores clásicos que ya acumulan US\$ 30.147.912 en ganancias, **2do LIDER PADRE VIVO DE TODOS LOS TIEMPOS, WINNERS VERSION** SI-103, US\$ 399,046, **HONOR EASE** SI- 109, US\$ 368,507, Recordista Mundial en 400 yds. (19.18), **SI PUEDE** SI-104, US\$ 266,600, 2º mejor hembra 3 años en estad. 2005, **BENS COASTING** SI-103, US\$ 192,702, **LATEST VERSION** SI-109 US\$ 188,381, **HAULIN PASS** SI-106, US\$ 178,855, Camp. Mundial potrancia 2 años, Ganadora del West Texas Sun Country Futurity GI, Ruidoso Futurity GI, etc.; **DASHIN PRINCE HENRY** SI-102, US\$ 178,048, Ganador del All American Gold Cup GIII, Burnett Handicap/03 etc, **GOING TO THE HAGUE** SI-103, **CARPENTERS BLUFF** SI-101, **FLYIN TO HOLLAND** SI-102, etc. entre muchos otros. **HOLLAND EASE con apenas 94 atletas en corrida quedo Nº29 en las estadísticas de abuelos maternos por sumas ganadas en Estados Unidos año 2007**, con 42 gdores, 2 gdores clas. totalizando US\$ 950,317 en premios, siendo el nieto que mayor ganancias acumuladas hasta ahora EYESA\_JUMPN SI 108, 9 vict.US\$ 460.270. **En Brasil HOLLAND EASE lideró las estadísticas de Padrillos de los años '97, '98, '99, '00 y '08** donde se destacaron: **BEDUINOS BABY FILLY-AAAT 119**, Recordista

en 402 y 503 Mts. en Sorocaba, líder de gen. y mejor atleta en el 2000, **CALLME EASE**-AAAT 119, Líder de gen. y record. en 402 mts. en Sorocaba, **MONEY SPINNER**-AAAT 111, Rey de Veloc., **LA PODEROSA** AAAT-104, 11 vict., **HOLLY DANCE** AAAT-108, recordista en 365 metros en Sorocaba, **EASE HIGHHO WA**-AAAT 113, **TICKET TO PARADISE** AAAT-106, **EASE KEK** AAAT-120, **CALLING FORTUNE** AAAT-103, **EASY MELODY** AAAT-106, **ROLLIN EASE** AAAT-107 (Hna. materna de Super Satin Steel), **PERFECT WINNER** AAAT-101 (Hna. materna de BEDUINOS RYON), **FOR A MILLION** AAA-97, 4 Vict., **AGRESSIVE ON TRACK** AAAT-101, 3 vict., **HOLLAND TRAVELS** AAA-99, **PERSONAL CHARGE** AAAT-102, gan. del GP Megarace/06, **CHIMERA DASH BR** AAA-91, **DELTA SOUND** AAAT-108, 1ro GP ABQM Rei da Velocid./08, **ONLINE EASE** AAAT-101, 3 Vict., en Sorocaba, vencedor del II GP Criação Nac. de Quarto de Milha en Fortaleza - CE/07; **VITORINA GIRL** AAAT-105, **EXCELENT FORTUNE** AAA-99, **MISTY DASH JET** AAAT-109, **SPACE EASE** AAAT-111, 12 vict., **LÍDER DA GERAÇÃO E MELHOR ATLETA DE 2008**, recordista en 301 y 365 mts. en Sorocaba, **KET EASE** AAA-99, 5 vict., **líder de Generación de hembras** estad. del J.C. De Sorocaba/08, **MR HOLLAND BRAT** AAA-97, **ORIGINAL EASE** AAAT-101, **FORTUNE NOBLE** AAAT-101, **RONAS EMPRESS** AAAT-102, **DAWNNY HENRYETTA** AAAT-104, **LADY BYE BYE** AAA-92, **BELA OF WINS** AAA-92, **EXCITABLE EASE SOUND** AAA-92., Etc. Como **ABUELO MATERNO** fue **líder de las estadísticas del Jockey Club de Sorocaba en 2001**, **quedo 2º en el '05 y volvió a ganar en '06, '07 y '08**, podemos destacar: **PARADISE OF STREAK**-AAAT-110, 8 vict., líder de gen. y mejor atleta de 2006, **LESH OF STREAK**-AAAT 108, 12 vict., gdor. del GP Megarace/05, GP Brasil (II Tríplíce Coroa)/05, GP Consagração (III Tríplíce Coroa)/05, GP Santo Ângelo (Farmasa)/06, etc., **MUCHO MONEY**-AAAT-112, **NORWAY DANCE**-AAT 107, **ACTIVE WINS** AAAT-110, **HULLA ONLY WINNER**-AAAT 106, **RETURN HOLLAND WINNER**-AAA 98, **SPLASH TO PARADISE** AAAT-110, **MAGNIFICO FLY**-AAAT 107, entre otros.

**SUPER SOUND CHARGE AAAT-109. Importado, campeón mundial**, ganador clásico y recordista con 14 vict., incl. Los Alamitos Championship, etc. y US\$ 295.052. Dejó en EE.UU 11 gdores clás., varios recordistas, como: **TEXAS SUPER CHARGE** SI-106, recordista de 250 yardas, **SERTAINLY SUPER** SI-106, record. de 330 yardas, **ANGEL SOUND** SI-105, record. de 400 yardas, **LIFE STYLES** 4 victorias 1ro. West Texas Fut.-G2/85, US\$ 150.000, etc., **SOUNDSGOOD-TOME** SI-103 1 ro. Blue Ribbon 440 Derby/86, US\$ 110.888, **JOSIES SUPER SOUND** SI-102 4 vict., US\$ 137,792, etc., **CHARGIN GEARS** SI-120 8 vict., recordista de 440 y 550 yardas, etc. **SUPER SOUND EASY** SI-119 9 vict., 1ro Ruidoso 550 Championship/89 y West Texas Maturity/91, US\$ 82,235), etc. En Brasil fue líder de Estadísticas de reproductores nac./92, productor de record., con varios hijos clásicos AAAT, como: **DAWNI SOUND**, **CAST A SOUND**, **ONLY FAST CHARGE**, **SUPER TIME**, **QUICK SUPER**, **ALAMITOS CHARGE**, **SUPER SATIN STEEL**, **DECK SOUND**, etc. Abuelo materno de 130 ganadores, 11 gdores clás., 2 campeones., US\$ 2.490.137, como el **campeón mundial** de distancias **SIGN IT SUPER** AAAT-119, 870 yardas G1, **SOUND DASH IV**-107, US\$ 489.998 en premios, 16 vict. y elegida mejor yegua en los EE.UU en 93/94. En Brasil es abuelo materno de varios gdores clás. como: **HOLLY DANCE** AAAT-108, **LA PODEROSA** AAAT-104, **FLYING EASE AAAT-105**, **DIABOLIQUE AAAT-106**, etc.

# 1-A ESCORPIONA BRYAN RDA

HEMBRA - Alazan - Puro - 06/12/2009 - Criador: HARAS RINCON DEL AGUARA

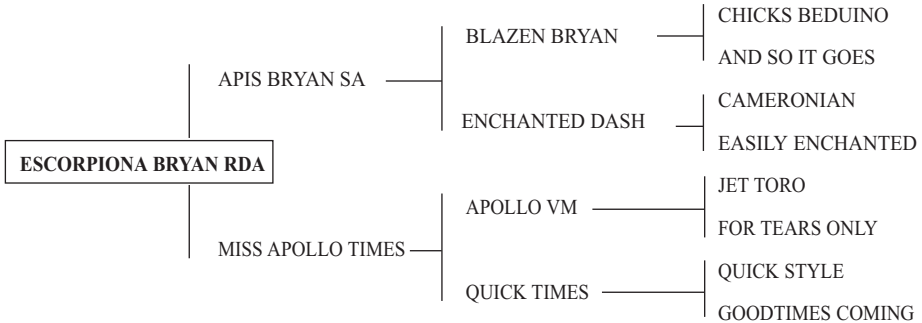

Hermana materna de Tiempo Rekord (**BETITO**), Arabesca Ryon RDA (**CHE GUENARA**), Corredor Fidash RDA (**MOVIDICK**).

**MISS APOLLO TIMES**, 1ra Torneo Guabi/03 en Sorocaba, en Argentina 5 Victorias, 2 2dos. Actualmente se encuentra en el Centro de Transferencia Embrionaria CIACU ubicado en Cruzuz Cuatiá-Ctes, donde forma parte del plantel de Donantes de Embriones. Su primer hijo **Tiempo Record RDA (BETITO)** por Sampa Special SA 15 victorias en 18 presentaciones incluido clásicos y desafíos, **Alfa Special RDA** por Sampa Special SA varias victorias en el Sur, **Arabesca Ryon RDA (CHE GENARA)** por Beduinos Ryon ganadora, **Corredor Fidash RDA (MOVI DICK)** por Zangao Fidash SA ganador de la Polla de Potrillos Abierta 340 m. en Federal 07/11/2010.-

**APOLLO VM AAAT-113** Importado TRIPLE CORONADO, **Invicto** en 13 actuaciones, **padre de: TRAQUINA WEST SA AAAT-108**, 7 vict., recordista, **OUR FORTUNE AAAT-102**, 7 vict., **TAGARELA DARLIN SA AAAT-102** 6 vict., **HAWKER JET VM AAAT-103**, 5 vict., **DASH ONLY VM AAAT-108**, 4 vict., **DAFNE VM AAAT-109**, 3 vict., **CAMERON GALLANTS AAAT-106**, 3 vict., **TOTO LARK SA AAA-97**, 2 vict., **APOLLO CHARGE** 1ro. GP Pres. da ABQM na Bahia/95, **LOTUS VM** ganador de desafío en Ponta Porã/94 conocido como "Apolinho", **ALO GURIA SH AAAT-104**, 2 vict., **RITA SIX AAAT-100**, 4 vict., **APOLLO MOON MK AAAT-105**, 3 vict., **ORIGINAL APOLLO ZO AAAT-112**, 5 vict., **Apollo's Star AAA-99**, 3 vict., **Real Fantasy AAAT-104**, 1 vict., **Carzinho In Concert AAAT-104**, **Criminal Toro AAAT-102**, 3 vict., **LUA APOLLO RT AAA-96**, 2 vict., **Apollo's Flower AAA-99**, 1 vict., **Licor Apollo RT AAA-99**, **Uberaba Down SA AAAT-101**, 3 vict., **LUCY LARK**, Portofino Only MRL AAA-96, 3 vict., **INTIMATE DREAM AAA-99**, 3 vict., **DAYTONA APOLLO MRL AAAT-103**, 1o. GP Megarace/03, R\$ 200mil, **MISS APOLLO TIMES** 1ro. Torneo Guabi/03, **AMANDA JUMPIN AAA-99**, 7 vict., **JOINVILE APOLLO MRL AAA-93**, Líder da Geração-Machos com 7 vict., **BIRBA JUMP** (Campeón de campeones en Ponta Porã/05, Rainha da Velocidade/06), **FANTASTICA DASH LADY AAAT-101**, 6 vict., **Boa de Briga AAA-98**, **ACTIVE WINS AAAT-110**, 5 vict., **INFINIT WIN** (Vencedora do South American Challenge Championship/09, recordista en 402 mts en Cidade Jardim - 21,20). Abuelo materno de **MOGAMBO FLY VM AAAT-120**, 9 vict., **Triplíce Coroado/04**, **SABINA MAGIC AAAT-100**, Líder de Generación-Fêmeas/05, 4 vict., **BLACK BRYAN VM** 1ro GP Torneo Início/02, etc. Su madre **FOR TEARS ONLY AAAT**, importada productora de AAAT líder de Estadísticas de Reproductoras año 2001, madre de: **Only a Streaker AAA-109**, **Apollo AAAT-113**, **Only Moon VM AAAT-103**, **Henryett Only AAA-92**, **Nordick Only VM AAAT-118**, **Only Dancer VM AAAT-100**, entre otros.

**QUICK STYLE (TB)** Obtuvo 1 victoria, 1 2do y 2 3ros en 6 actuaciones. Hermano de **TO THE QUICK** (US\$ 174,417, padre de **QUICK RAISE - TB** (US\$ 85,459) **MONTAGNET-TB** (US\$168.970) **SARA TOMPSON** (US\$23 MIL) etc PRODUCTOR DE GANADORAS CLÁSICAS

**QUICK TIMES AAAT-114** Importada AAAT en todas las distancias, ganadora clás. con 7 vict. (6 en Sofocaba y 1 en Jau) 3 2dos, 3 3eros y 2 4tos, 1ra en los Grandes Premios Inaugural, Profesionales del turf, Ciudad de Sorocaba y San Pablo etc, madre de: **QUICK TO TOP AAAT-114** por Top Moon Gay 1 1ro, 3 2dos, 1 3ro y 1 4to en 7 actuaciones en sorocaba/97, **TIMES EFFORT AAA-92** por Rambling Effort 1 2do, 1 3ro y 1 4to en 5 act. en Sorocaba y Cidade Jarmin 99/00, **QUICK TO HOLLAND AAA-94** por Holland Ease 1 1ro, 3 2dos, 3 3ros y 2 4tos en 11 actuaciones en Sofocaba y Cidade Jarmin, **MISS APOLLO TIMES AAA-96** por Apollo VM (ver arriba), **SANTIA-GO TIMES MRL AA-86** por Fisher dash 3 vict., 2 3ros en 6 pres., 3ro Torneo Especial Antonio A.-Pitta/04, 3ro GP Taca de Bronze/04.

**GOODTIMES COMING** Importada 1 vict. 4 2dos 5 3ros US\$ 2.999. Madre de: **\*QUICK TIMES AAAT 114** por **QUICK STYLE** (ver arriba)

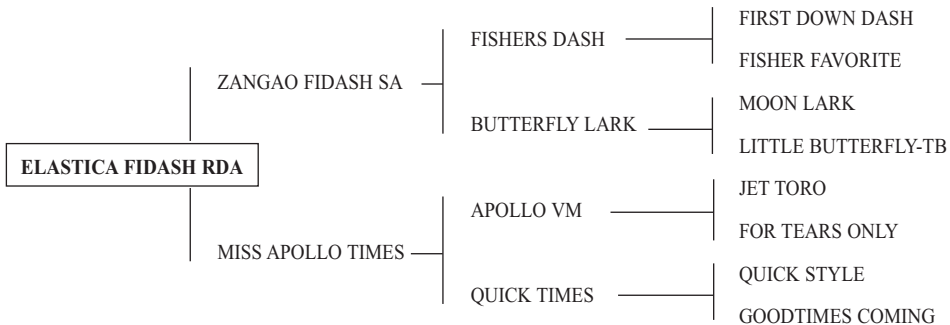

Propia Hermana de Corredor Fidash RDA (**MOVIDICK**), Hermana materna de Tiempo Rekord (**BETITO**), Arabesca Ryon RDA (**CHE GUENARA**).

VER REFERENCIAS LOTE NRO 1A: - ESCORPIANA BRYAN RDA - MISMA MADRE

## 2-A

# ESTAMPA FIDASH RDA

HEMBRA - Zaino – Puro - 11/11/2009 - Criador: HARAS RINCON DEL AGUARA

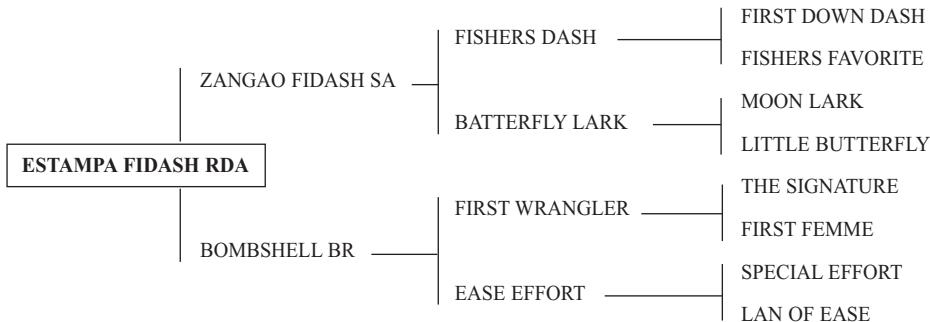

Propia Hermana de Damasco Fidash RDA (**CORAZON VALIENTE**), Hermana materna de Cameron Ryon RDA y Cambiadito Ryon RDA.

**BOMBSHELL BR**, conocida en las cuadreras con el nombre de **Nominada**, debutó a fines del año 2005 donde obtuvo 2 vict. en 3 actuaciones, no corrió en todo el año 2006 por una lesión, actualmente se encuentra en el Centro de Transferencia Embrionaria CIACU ubicado en la localidad de Curuzú Cuatiá-Ctes, donde forma parte del plantel de Donantes de Embriones. Su primera producción debutó en el 2010, **Cameron Ryon RDA** (CAMERON) por Beduinos Ryon finalista “GP Polla de Potrillos 2010” Haras Rincón del Aguará/Los Monteros, **Cambiadito Ryon RDA** sacrificado por fractura semanas antes de la Polla de potrillos, **Damasco Fidash RDA** por Zangao Fidash, 4to puesto Final “GP Polla de Potrillos 2011” Haras Rincón del Aguará/Los Monteros.

**FIRST WRANGLER AAAT-105** Ganador clásico con 4 corridas, US\$ 95,805, inclusive Double Bid H., 2do. Anaheim H., First Down Dash H., 3ro Southern California D.-G1, Kaweah Bar H.-G3, etc. Su madre es **hermana propia** del “sensacional” **FISHERS DASH**. Sus primeros hijos debutaron en Estados Unidos y ya es padre de 8 ganadores clásicos, 5 ROM. Cubrió mas de 600 yeguas en las últimas 4 temporadas (2000/01/02/03). Su 2da generación debutará en marzo en los Estados Unidos.

**EASE EFFORT AAA-99**, por Special Effort, 1 victoria en Sorocaba, 3 2dos., 4 4tos., incluido GP Camp. dos 275 m /93-Golden Club, en 8 actuaciones siempre en marcador. Su madre: **LAN OF EASE AAA-92**, 1 victoria, 1 2do y 1 3ro en Estados Unidos con US\$ 15,000 en premios, hermana materna del gran Garañon Americano MOON LARK Campeón mundial con 13 victorias y US\$ 850 mil en premios, hija del legendario **EASY JET** campeón mundial, madre de **LAN EFFORT AAAT 107**, 2 victorias 1 2do en Carazinho, **Special Lans AAA - 91**, **Spec of Lan AAA - 97**, **Ease Effort AAA - 99**, **Moons Lark Gay AAA - 95**.

**THE SIGNATURE AAAT-107**, Ganador Clásico 11 victorias, US\$333,472 mil en premios. Productor de 368 ROM (Registro de Mérito en corrida) 331 ganadores. 68 clásicos mas de US\$7,600 millones en premios. 1ro Old South Futurity, Pompano Playland Fut.- Lafayette Derby, Doc Severinsen H., 2do Los Alamitos Derby-G1, etc. Padre de 504 ROM, 14 ganadores clásicos, 7 Campeones, US\$10,688,875, con mas de \$15,500 por productos corridos.

**SPECIAL EFFORT AAAT-104**. **Tríplice Coronado Americano; Campeón Mundial con 13 victorias** en 14 actuaciones y US\$ 1,219,948 en premios, 1ro All American Futurity. **Productor de 958 ROM** (Registro de mérito) 72 ganadores clásicos, US\$ 17,607,280, inclusive Campeones y Abuelo paterno del ganador del All American Futurity-G1/96, **STREAKIN FLYER** y materno de **FALLING IN LOVEAGAIN**, 1ro All American Futurity-G1/98, EYESA SPECIAL World Champion - 2YO, 1ro All American Futurity-G1/00, \$ 1,394,911), **DELISH (Campeona Mundial-2-YO)**, etc. **Abuelo materno de 910 ROM** (Registro de Mérito en corridas), 71 ganadores clásicos, 5 campeones, US\$ 20,504,779 en premios.

**EASY JET AAAT-100** (AQHA-1967), **Campeón Mundial**, ganador clásico de 27 carreras US\$ 445,721, inclusive el All American Futurity, **Productor de 1.563 hijos con ROM** (Registro de mérito en corridas), 150 ganadores clásicos y mas de US\$26 millones, como: **MR TRUCKA JET AAAT-103**, US\$1,033,115, 1ro All American Futurity, **EASY DATE AAAT-106**, Campeón Mundial, US\$850 mil, **TELLER QUEEN AAA-99** US\$640 mil, **PIE IN THE SKY AAAT-101**, US\$600 mil, etc. **Abuelo materno de 2.637 ROM** (Registro de Mérito en corridas), 210 ganadores clásicos, 9 campeones y mas de US\$44 millones en premios, murió en mayo/92.

### 3

# EXPLOSIVO RYON RDA

MACHO - Alazan – Puro - 19/10/2009 - Criador: HARAS RINCON DEL AGUARA

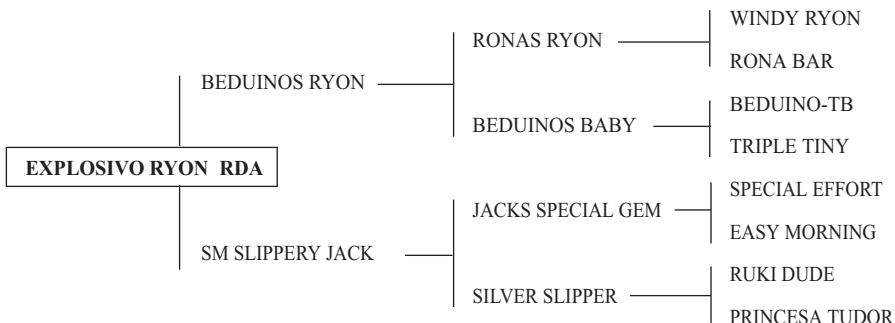

Propio Hermano de Donato Ryon RDA, Hermano materno de Tu Favorito (**Elegido/Historia Negra**)

**SM SLIPPERY JACK**, Actualmente se encuentra en el Centro de Transferencia Embrionaria CIACU ubicado en la localidad de Curuzú Cuatiá-Ctes, donde forma parte del plantel de Donantes de Embriones, en su escasa producción podemos destacar: **Tu Favorito** (ELEGIDO/HISTORIA NEGRA) por Henryett Only, 5 Victorias 4 de ellas Clásicos, **Búfalo Special RDA** por Sampa Special SA lesionado y suelto en el campo hasta total recuperación, **Cigarro Ryon RDA** por Beduinos Ryon entro en doma en Agosto de 2011, **Donato Ryon RDA** por Beduino Ryon 4 victorias.

**SILVER SLIPPER**, Ganadora clásica y recordista. Corría en las cuadreras con el nombre de Callejera. En el 1997 establece el record en un hipódromo de La Pampa, corriendo 300 mts en 16"4/5  
Produjo entre otros a:

- Pecom Plata Dulce, por Primativo, ganador clásico.
- Pecom Mad Callejero, por Mad Dash, corrió brevemente.
- Pecom Streak Croto, por Streakin Winner, Vendido.
- Pecom Special Fashion, por Jack Special Gem (sin datos)
- SM Slippery Jack, por Jack Special Gem.

**PRINCESA TUDOR**, Ganadora de varios clásicos (invicta) , conocida en las cuadreras con el nombre de La Peluda, Madre entre otros de:

- **American Oysterbar**, Ganador Clásico, considerado en su momento uno de los mejores caballos del país.
- **SILVER SLIPPER** (Ver Arriba)

#### 4ta. MADRE.

**SMOOTH PAC**, Ganadora de 2 carreras a los 2 años en USA.

#### 5ta MADRE:

**STAR PAC BAILEY**, Corrió 8 carreras en USA, ganó 4 y 2 segundos.

HEMBRA - Zaino - Puro - 30/12/2009 - Criador: HARAS RINCON DEL AGUARA

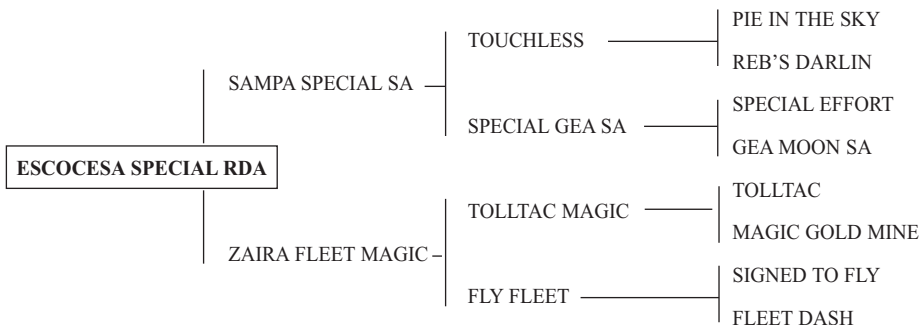

Propia Hermana de **DINAMITA SPECIAL RDA**.

**ZAIRA FLEET MAGIC**, Conocida en las cuadreras con el nombre de **TORTUGA** ganadora de varios clásicos en Santiago del Estero y Santa Fe, actualmente se encuentra en el Centro de Transferencia Embrionaria CIACU, ubicado en la localidad de Curuzú Cuatiá-Ctes, donde forma parte del plantel de Donantes de Embriones. Su primera producción debutó en el 2011 podemos destacar: **DINAMITA SPECIAL RDA** por Sampa Special SA, **ganadora "GP Polla de Potrillos 2011"** Haras Rincón Del Aguará/Los Monteros.

**TOLLTAC MAGIC AAAT-110**, 4 victorias, 1º GP Estado de Mato Grosso do Sul/98, 1º GP Farmasa/99, 3º GP Internacional-Paraguay/98, 4º GP América do Sul/98 en Campo Grande, etc. Su padre **TOLLTAC AAAT-113**, Caballo del Año, 'Champion 2-Year-Old', 'Champion 2-Year-Old Colt', 'Champion 3-Year-Old Colt'. Ganador clásico con 12 victorias (5 en pruebas de Grupo 1), US\$ 1.143.043 en premios, recordista de los 402 Mts en Bay Meadows, produjo en los Estados Unidos, 40 ganadores clásicos, 3 Campeones, US\$ 7,094,539, incluido Campeones Mundiales como **RAMBAC**, **JUMPING TAC FLASH**, recordista Mundial en 302 mts **GLASS HEARTS**, recordistas en Brasil como **LADY TOLLTAC**, dos Tríples Coronados **PLATOON**, **SUMMER TOLL**, dos Rey de Velocidad **TOLLTAC MIST**, **BIG TOLLTAC**, además de varios clásicos, en los Estados Unidos es abuelo materno de 283 ROM (Registro de mérito en corridas) y 38 ganadores clásicos.

**SIGNED TO FLY AAAT-103**. Importado. Ganador clásico con 7 victorias, 190 puntos por la AQHA, US\$269 mil, las mas importantes fueron: 1ro Kansas Fut-G1, 1ro QHBC Southwest Stalion D, 2do Bandera Downs Fut-G3, 4to Rainbow Fut-G1, etc. Campeón de estadísticas de Reproductores año/96, 97, 2002, 2003. Destacándose ganadores clásicos como: **KELIA VISTA** triple coronada, invicta con 9 victorias, **SIGNED BY MAMA** AAAT-120 con 9 victorias, **SIGNED FOR MORE** AAAT-114 con 9 victorias, **SIGNED BY TAMMY** AAAT-115 con 7 victorias, **QUEEN DARLIN SA** AAAT-116 con 6 victorias, **GIPSY SIGNATURE** AAAT-117 con 5 victorias, **SIGNED TOKANON JAM** AAAT-107 con 5 victorias, **SHÉ'S SIGNED** AAA-99 con 4 victorias, **SIGNED TO SHINEY** AAA-99, **SIGNED BY MOON** AAAT, **QUINTA SIGNED SA** AAAT-114, **SIGNED TO RUN**, **SIGNED DOW DASH** AAAT-104, **FLYING MOON CRC**, **FLY FORTY** AAAT-103, **SIGNED TO TET** AAAT-118, **VIRGULINO FLY SA** Conocido como PANCRCACIO AAAT-103, **PREFECT SIGN CRC**, **TUDOR FLY VM** AAAT-101, **TOP FLY CRC**, **STREAKIN FLY** AAA-99 con 6 victorias, **JOHNNY VERDE** AAA-96 con 4 victorias, **FREE-DOM SIGNED MK** AAAT-107 con 9 victorias, **MOGAMBO FLY VM** AAAT-120 Triple coronado con 12 victorias R\$ 394 mil en premios, **NIKITA VISTA** AAAT-102 con 8 victorias \$ 166.750 en premios, **SIGNED BUGS FLY** AAAT-109 \$ 51.700 en premios, **GIANT FLY VM** AAAT-105 \$ 177.633 en premios, **ODALISCA FLY VM** AAAT-104 \$ 123.333 en premios, **OLIVIA VISTA** AAAT-113 \$ 64.500 en premios, **OTIMA VISTA** AAAT-101 \$ 125.000 en premios, **EXTRA FLY SHADY** AAAT-100, \$ 40.000 en premios 1º GP Farmasa/05, **TUDOR FLY VM** AAAT-101 1º GP Venâncio Luzardo en Carazinho/01, **MAGNIFICO FLY** AAAT-107 R\$ 115.000 en premios, 1º GP Torneo Inicio en Sorocaba/08, **THE SIGNED** AAAT-100 con 5 victorias R\$ 158.000, 1º GP Criação Nacional en Fortaleza/08, **SIGNATURE DASH MOON** AAAT-114 con 5 victorias, 1º GP Santo Angelo-Farmasa/08 (Recorde-20,84s)), **CLACKSON BLAZEN VM** AAA-94 R\$ 97.500, 1º GP Torneo Inicio/09, **XODO FLY TOLL ZO** AAAT-100 con 7 victorias R\$ 155,900 en premios, 1º GP ABQM Potro do Futuro/09, **LORZUS** R\$ 390.000, 1o. GP Criadores da Velocidade, 1o. GP Penca dos 100.000 em Ponta Porá/10, **KAS ON FLY** AAAT-112 R\$ 127.000, 1º GP Torneo Inicio/10, **recordista dos 301m [16,14s]** etc.

# 4-A

# EDNA SPECIAL RDA

HEMBRA - Zaino - Puro - 10/01/2010 - Criador: HARAS RINCON DEL AGUARA

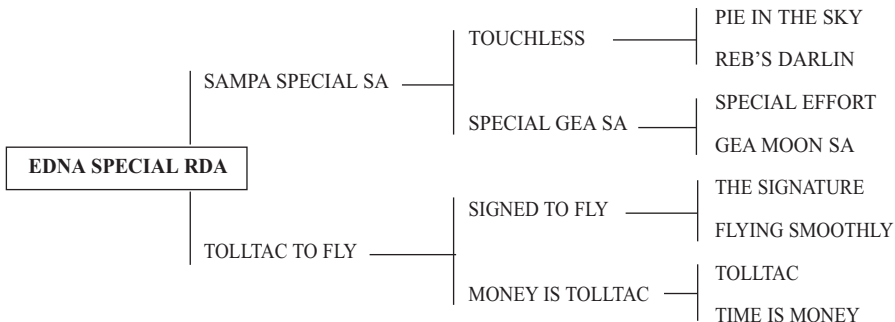

Propia Hermana de Brillante Special RDA (**BRILLANTE**), hermana materna de Admirable Fidash RDA (**DON JULIO**), Alegria Steel RDA (**MANZANITA**), Alamitos Only RDA (**COMPLICADO**), Bolido Ryon RDA (**SPIRYT**).

**TOLLTAC TO FLY**, Conocida en las carreras cuadreras con los nombre de MARIA BELEN, DOÑA OFELIA Y DOÑA ROSA, obtuvo varias victorias en el '05,'06 y 2007, actualmente se encuentra en el Centro de Transferencia Embrionaria CIACU ubicado en Curuzú Cuatiá-Ctes, donde forma parte del plantel de Donantes de Embriones. Es madre entre otros de **Admirable Fidash RDA** (Don Julio) por Zangao Fidash SA ganó en su debut en Maria Grande - Entre Ríos - en muy buen tiempo y por varios cuerpos ademas 7 victorias.- incluido Clásicos en Córdoba, Santa Fe y Entre Ríos, **Alegria Steel RDA** (MANZANITA) por Super Satin Steel ganadora de 12 cs. 6 de ellas fueron clásicos actual madre del Haras, **Alamitos Only RDA** (COMPLICADO) por Henryett Only 1 victoria actualmente en training, **Brillante Special RDA** (BRILLANTE) por Sampa Special SA ganador de varios clásicos en Entre Ríos y Santa Fe, **Bóldo Ryon RDA** (SPIRYT) por Beduinos Ryon ganador del "GP Polla de Potrillos 2009" Haras Rincón del Aguará/Los Monteros en los Juries (Santiago del Estero) 5 victorias entre ellas clásicos.

**SIGNED TO FLY AAAT-103**. Importado. Ganador clásico con 7 vict., 190 puntos por la AQHA, US\$269 mil, las más importantes fueron: 1ro Kansas Fut-G1, 1ro QHBC Soutwest Stallion D, 2do Bandera Downs Fut-G3, 4to Rainbow Fut-G1, etc. Campeón de estadísticas de Reprodutores año/96,'97,'02,'03. Destacándose ganadores clásicos como: **KELIA VISTA** triple coronada, invicta con 9 vict., **SIGNED BY MAMA** AAAT-120 con 9 vict., **SIGNED FOR MORE** AAAT-114 con 9 vict., **SIGNED BY TAMMY** AAAT-115 con 7 vict., **QUEEN DARLIN SA** AAAT-116 con 6 vict., **GIPSY SIGNATURE** AAAT-117 con 5 vict., **SIGNED TOKANON JAM** AAAT-107 con 5 vict., **SHE'S SIGNED** AAA-99 con 4 vict., **SIGNED TO SHINEY** AAA-99, **SIGNED BY MOON** AAAT, **QUINTA SIGNED SA** AAAT-114, **SIGNED TO RUN**, **SIGNED DOW DASH** AAAT-104, **FLYING MOON CRC**, **FLY FORTY** AAAT-103, **SIGNED TO TET** AAAT-118, **VIRGULINO FLY SA** AAAT-103, Conocido como **Pancracio**, **PREFECT SIGN CRC**, **TUDOR FLY VM** AAAT-101, **TOP FLY CRC**, **STREAKIN FLY** AAA-99 con 6 vict., **JOHNNY VERDE** AAA-96 con 4 victorias, **FREEDOM SIGNED MK** AAAT-107 con 9 vict., **MOGAMBO FLY VM** AAAT-120 Triple coronado con 12 vict. R\$ 394 mil en premios, **NIKITA VISTA** AAAT-102 con 8 vict. \$ 166.750 en premios, **SIGNED BUGS FLY** AAAT-109 \$ 51.700 en premios, **GIANT FLY VM** AAAT-105 \$ 177.633 en pr., **ODALISCA FLY VM** AAAT-104 \$ 123.333 en pr., **OLIVIA VISTA** AAAT-113 \$ 64.500 en pr., **OTIMA VISTA** AAAT-101 \$ 125.000 en pr., **EXTRA FLY SHADY** AAAT-100, \$ 40.000 en pr. 1° GP Farmasa/05, **TUDOR FLY VM** AAAT-101 1° GP Venâncio Luzardo en Carazinho/01, **MAGNIFICO FLY** AAAT-107 R\$ 115.000 en pr., 1° GP Torneo Inicio en Sorocaba/08, **THE SIGNED** AAAT-100 con 5 vict. R\$ 158.000, 1° GP Criação Nac. en Fortaleza/08, **SIGNATURE DASH MOON** AAAT-114 con 5 vict., 1° GP Santo Angelo-Farmasa/08 [Recorde-20,84s]), **CLACKSON BLAZEN VM** AAA-94 R\$ 97.500, 1° GP Torneo Inicio/09, **XODO FLY TOLL ZO** AAAT-100 con 7 vict. R\$ 155.900 en pr., 1° GP ABQM Potro

do Futuro/09, LORZUS R\$ 390.000 , 1o. GP Criad.da Vel., 1o. GP Penca dos 100.000 em Ponta Porã/10, KAS ON FLY AAAT-112 R\$ 127.000, 1º GP Torneo Início/10, **recordista dos 301m [16,14s]** etc.

**MONEY IS TOLLTAC AAA-94**, por Tolltac, 1 1ro y 4to en 2 actuaciones en Sorocaba/98, madre entre otros de: **Tolltac In Action** por Spring Action, **Tolltac To Fly** (ver arriba) **Tolltac For Wrangler** por First Wrangler, **Money Is Ease** AAA-98, por Holland Ease, 1 vict., 2 2dos y 3 3ros en 8 actuaciones en Sorocaba, **Takin On The Money** por Takin On Spoon Man, **Bailanta For Me** por Corona For Me en training.

**TIME IS MONEY AAAT-104**, 4 vict., 4 2dos., 1 4to. en 10 actuac., 1ro GP Esperanza/92, semifinalista del GP Potro do Futuro y finalista del GP Consagração/93. Madre de: **Real Money** por Real Stylish, **Money Is Tolltac** (ver arriba) **Lolla Toll** AAA-97, por Tolltac, 6 vict., 1 2do., 2 3ros. en 9 actuac., 1ro PE ABQM/99, etc. Reproductora, **Radar Detect** por Tolltac, exportado para Paraguay donde es conocido como "Jon Jon" y ganador de 6 cs., **FISHERS HORIZON** AAAT-104, por Fishers Dash, 4 vict., 2 2dos., 1 3ro. y 1 4to. en 8 actuac. en Sorocaba, 1ro GP Consagração/03, 1ro Juvenil Brazilian Fut./03, 2do. GP São Paulo/03, 3ro GP Torneo Início/03, 4to GP Potro Futuro/03, R\$ 76 mil en premios. AAA-96 en los EEUU con 2 vict. en Los Alamitos, **UP RIVER** AAA-94, por Fishers Dash, 1 2ro y 2 4tos. en 4 actuac. en Sorocaba/04, Eminem AAA-93, por Signed To Fly, 1ro en su debut en Sor./05 y 1 4to. en 2 actuac., **Is Gone** AA-82, por A Streak Of Cash, 2 2dos 1 4to en 4 actuac. en Sor./06, **Team Mobile**, AA-89, por Signed To Fly, 1 vict., 2 2dos y 1 3ro en Sorocaba/07, **So Solid Crew** AAA-95, por Splash Bac, 2 vict. en 4 actuac. en Sor./08, **Soil Thanks** por Splash Bac, Corona on Bail por **Corona For Me**, en training.

**TOLLTAC AAAT-113**, Caballo del Año, 'Champion 2-Year-Old', 'Champion 2-Year-Old Colt', 'Champion 3-Year- Old Colt'. Gan. clás. con 12 vict. (5 en pruebas de G1), US\$ 1.143.043 en premios, recordista de los 402 Mts en Bay Meadows, producido en los EEUU, 40 gan. clás., 3 Campeones, US\$ 7,094,539, incl. Camp. Mundiales como **RAMBAC**, **JUMPING TAC FLASH**, recordista Mundial en 302 mts GLASS HEARTS, recordistas en Brasil como **LADY TOLLTAC**, **A TACDECKER** (madre de **A Tac Four donante de embriones de Ciacu**) dos Tríples Coronados **PLATOON**, **SUMMER TOLL**, dos Rey de Velocidad **TOLLTAC MIST**, **BIG TOLLTAC**, además de varios clás., en los EEUU es ab. materno de 283 ROM (Reg. de mérito en corridas) y 38 ganadores clásicos.

## 5 EXTRAORDINARIO SPECIAL RDA

MACHO - Alazan - Puro - 04/02/2010 - Criador: HARAS RINCON DEL AGUARA

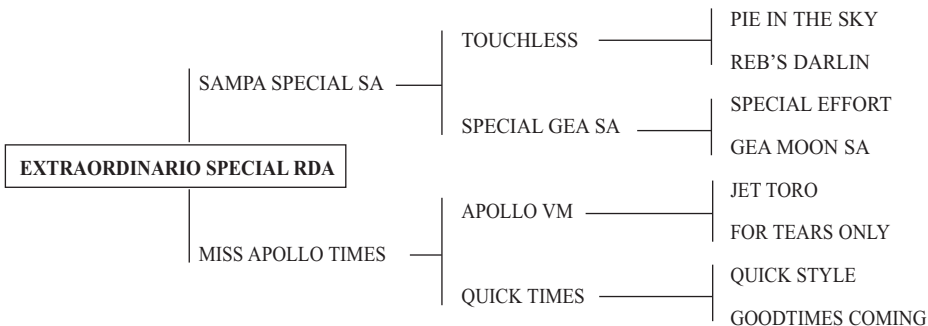

Propio Hermano de Tiempo Rekord (**BETITO**), Hermano materno de Arabesca Ryon RDA (**CHE GUENARA**), Hermano materno de Corredor Fidash RDA (**MOVIDICK**).

VER REFERENCIAS LOTE NRO 1A: - ESCORPIANA BRYAN RDA - MISMA MADRE

MACHO - Alazan - Puro - 14/11/2009 - Criador: HARAS RINCON DEL AGUARA

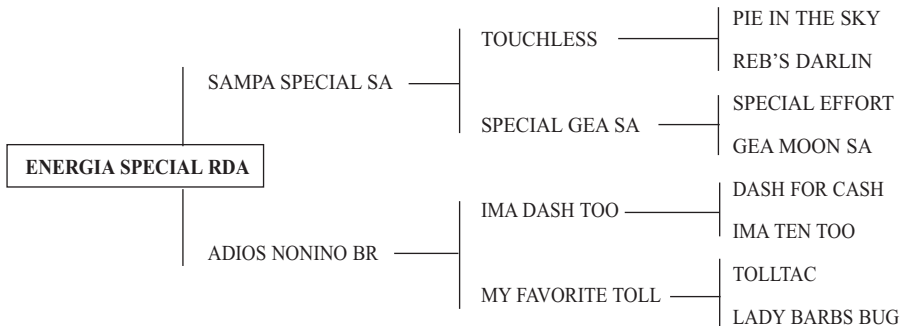

Hermana materna de Beduino Lindo (**JOSECITO**), Miss Zangao Nonino (**PA GRITARLA**), Miss Cash Bye (**DE SIMOCA**), Miss Super Nonino (**LA LUNA**).

**ADIOS NONINO BR**, 2 victoria, 1ro Torneo de Inéditos/97, 1ro GP Potro Futuro Consolacion./97, etc., en Argentina algunas actuaciones con el nombre de Monterá, actualmente se encuentra en el Centro de Transf. Embrionaria CIACU (Curuzú Cuatiá-Ctes), donde forma parte del plantel de Donantes de Embriones, sus primeros hijos debutaron en 2009 podemos destacar a: **Miss Super Nonino** (LA LUNA) por Super Satin Steel, varias victorias algunas clásicas, **Miss Cash Bye** (DE SIMOCA) por Wind Cash, 1 victoria en su debut en Curuzú Cuatiá el 25/05/2009, **Miss Zangao Nonino** (PA GRITARLA) Debutó ganando el 01/11/2009 en Urdinarain (E.R), Beduino Lindo (JOSECITO) segundo puesto por ventaja mínima en la final "GP Polla de Potrillos 2010" Haras Rincón del Aguara/Los Monteros, entre otros.

**IMA DASH TOO AAAT-103** en Ruidoso. Importado. Ganador clásico con 9 victorias, US\$ 96,398, 1ro. Silver Cup H., 2do. Firecracker Fut.-G1, etc. 'East Hi-Point Aged Stallion', 'New Mexico Hi-Point 3-Year-Old Colt. Con apenas 2 generaciones en USA, es padre de varios ganadores, inclusive finalistas de G3. En **Brasil es padre de varios ganadores clásicos** como: **Planet Dash AAAT-111**, 6 victorias, 1ro. GP Venâncio Luzardo/98, etc., **Adios Noninos BR**, 1º. Torneo de Inéditos/97, 1º. GP Potro Futuro Cons./97, etc.), **Elegant Dash AAA-113**, Líder de Generación con 5 victorias, **Fox Lady Moon AAAT-111**, 4 victorias, recordista, 1ro GP Ima Dash Too/98, 2do GP Gianni Samaja en Ponta Pora/98, etc., **RELIQUIA DASH SA AAAT-117**, 1ro GP Wellington Germano de Queiroz/98 en Carazinho, etc., **Santiago Dash** 1ro GP Marcos Leite y J. Stephanes Gringo/98, en Campo Grande-Marzo/98, **Rebeca Dash AAAT-113**, 3 victorias, 1ro Torneo Shalako/Prata/Santo Angelo/97, 2do GP Venancio Luzardo en Carazinho-402 mts/97, etc., **Berco Esplendido AAAT-100**, 2 victorias, 1ro GP Atalla/00, etc., **Mr Ima Gol AAA-94**, 2do. GP Prefeito de Tatui/99, Caballo del Año en C. Jardim, **Scape For Cash**, 1 victoria, 2do. GP Roraima/00, **Time To Cash** 1ro GP Potro de Bronze, **Wind For Cash** 1ro GP Jamil Name-MS/01, etc., **Sultan For Cash AAAT-103**, 1ro GP Ponta Porá/00, 1ro GP Ceará/00, etc., **Sashing Dash** 2 victorias 1ro GP Haras São Miguel/01 en Teresina, **Defensa** 1 victoria, 2do GP Megarace/02, **Flare For Cash** 1ro GP Farmasa/03, 2do GP Rei Velocidade/03, 1ro GP Ricardo Fakri en Ponta Porá -05/02, 1ro GP Marc Nacamuli/03 365 mts en Carazinho, **Laibo Verde** 1ro GP Alegrete/04, **Blanket Track** 1 GP Revelacion/02 en Cuiabá, **Hard Tail** 2do GP Gianni F. Samaja/04 en Ponta Pora, **Voador Dash** Campeón Congreso ABQM/05 Tres Tambores Amador.

**MY FAVORITE TOLL AAA-97**, por Tolltac, 1 2o. (en su única presentación) en PE 500 Años de Brasil/00 en Sorocaba. Es madre de: **Adios Nonino BR**, por Ima Dash Too (ver arriba), **Brilliance Toll BR** por Leaving Memories, debutó en el año 2006 donde obtuvo 6 victorias en 6 presentaciones ganándole entre otros a Morocho, Gaviota, Correntina, con el nombre de **Bernardita**, en Entre Ríos obtuvo victorias con el nombre de Índia Gaucha, **Caravaggio BR** AA-86, por Holland Ease, 2 2dos., 2 3ros. y 1 4to. en 7 actuaciones en Sorocaba, **Danko BR** AA-84, por Signed To Fly, 1 victoria y 1 2do en 4 actuaciones en Sorocaba, **ECSTASY TOLL BR AAA-95**, por Takin On Spoon Man, 2 victorias, 2 2dos. y 1 3ro. en 6 actuaciones, 3ro GP Super Sprint/08, 2do T.E. Stud dos Amigos, etc. **FULL METAL JACKED AAAT-104**, por Jess Louisiana Blue, 3 victorias, 1 2do. y 1 3ro. en 5 actuaciones en Sorocaba, R\$ 240.000 en premios, **1ro GP MEGARACE/09**, 3ro GP Brazilian Fury/09, etc. Ghotam por Jess Louisiana Blue, en training.

**LADY BARBS BUG** Importada. AAA-91, 2 1ros, 3 2dos., 1 3ro. en 8 actuaciones US\$ 1.421. Madre de: **Awesoem Bug, AAA-91**, por Mr Crimson Ruler-TB, **Destiny Cash, AA-84**, por Dash For Destiny, importada, 1 2do., **PIE LADY SKY AAAT-102**, por Pie In The Sky, 5 1ros, 2 2dos., GP Jornal Diário de Sorocaba/93, y 5 3ros., incluido 3ro. GP Campeones de los 320 mts-Golden Club/93, 3ro. GP Pres. Jockey Club/94, **Lady Barbs Point AA-89** en Carazinho, por Pivot Point, 1 2do. y 3 4tos. en 4 actuaciones en Sorocaba y Carazinho, **MC POINT AAAT-100**, por Pivot Point, ganador del GP Vale do Inhambupe/95 sobre 320 mts en Bahía, finalista do GP Potro Futuro/95, 2do. GP Presidente ABQM-Bahía/95/96, **Lady Easy Bug AA-86**, por Extra Easy, 1 2do y 3 4tos. en 4 actuaciones en Sorocaba/96, **Tolltac Bug AAAT-104**, por Tolltac, 1 ro, 1 2do. y 5 3ros. en 8 actuaciones en Sorocaba/98, 2do Consolacion GP Potro do Futuro/98, **BUG ON TOLLTAC** por Tolltac 2 1ros, **My Favorite Toll AAA-97** (ver arriba), **Lady Barbs Streak**, 1 3ro. en 3 actuaciones Sorocaba/02, **Lady Fishers Bug AA-88**, por Fishers Dash 1 2do y 1 3ro. en 4 actuaciones Sorocaba/04, **Shakira First RDA AA-85**, por First Wrangler, 1 3ro. en 2 actuaciones en Sorocaba/05.

# 6-A

# ERICA FIDASH RDA

HEMBRA - Tordilla - Puro - 04/01/2010 - Criador: HARAS RINCON DEL AGUARA

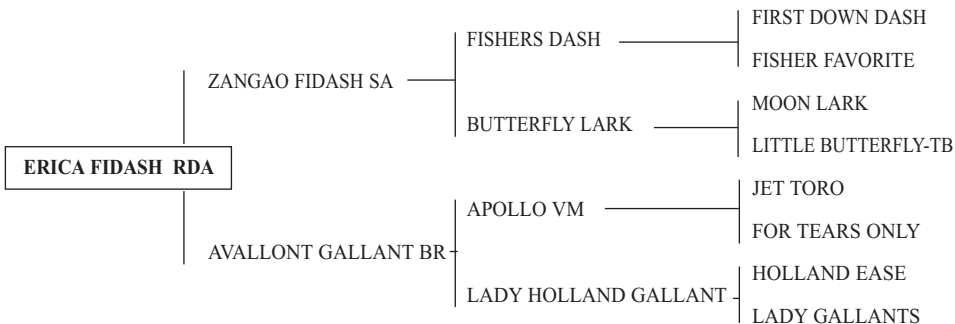

Propia Hermana de Academico Fidash RDA (**MAL TIEMPO/TORDILLO NEGRO**), hermana materna de **DEBORA RYON RDA, CARMELA SPECIAL RDA**.

**AVALLONT GALLANT BR**, Conocida en las cuadreras con el nombre de **Soy Morocha**, Obtuvo 2 victorias en 2005, actualmente se encuentra en el Centro de Transferencia Embrionaria CIACU (Curuzú Cuatiá-Ctes), donde forma parte del plantel de Donantes de Embriones, en su escasa producción produjo a: **Académico Fidash RDA** (TORDILLO NEGRO, MAL TIEMPO) ganador de 10 carreras en Formosa y Chaco, con el nombre de Mal Tiempo 2 1ros en Curuzú Cuatiá, 1 1ro en Federal y 1 2do a ventaja mínima en San Jaime, **Carmela Special RDA** por Sampa Special SA finalista del "GP Polla de Potrillos 2010" Haras Rincón del Aguará/Los Monteros y 4ta en la Final actualmente en training, **Dodge Special RDA** accidentado.

**APOLLO VM AAAT-113** Importado TRIPLE CORONADO, **Invicto** en 13 actuaciones, **padre de: TRAQUINA WEST SA** AAAT-108, 7 vict., recordista, **OUR FORTUNE** AAAT-102, 7 vict., **TAGARELA DARLIN SA** AAAT-102 6 vict., **HAWKER JET VM** AAAT-103, 5 vict., **DASH ONLY VM** AAAT-108, 4 vict., **DAFNE VM** AAAT-109, 3 vict., **CAMERON GALLANTS** AAAT-106, 3 vict., **TOTO LARK SA** AAA-97, 2 vict., **APOLLO CHARGE** 1ro. GP Pres. da ABQM na Bahia/95, **LOTUS VM** ganador de desafío en Ponta Porã/94 conocido como "Apolinho", **ALO GURIA SH** AAAT-104, 2 vict., **RITA SIX** AAAT-100, 4 vict., **APOLLO MOON MK** AAAT-105, 3 vict., **ORIGINAL APOLLO ZO** AAAT-112, 5 vict., Apollo's Star AAA-99, 3 vict., **Real Fantasy** AAAT-104, 1 vict., Carazinho In Concert AAAT-104, Criminal Toro AAAT-102, 3 vict., **LUA APOLLO RT** AAA-96, 2 vict., Apollo's Flower AAA-99, 1 vict., Licor Apollo RT AAA-99, Uberaba Down SA AAAT-101, 3 vict., LUCY LARK, Portofino Only MRL AAA-96, 3 vict., **INTIMATE DREAM** AAA-99, 3 vict., **DAYTONA APOLLO MRL** AAAT-103, 1o. GP Megarace/03, R\$ 200mil, **MISS APOLLO TIMES** 1ro. Torneo Guabi/03, **AMANDA JUMPIN** AAA-99, 7 vict., **JOINVILLE APOLLO MRL** AAA-93, Líder da Geração-Machos com 7 vict., **BIRBA JUMP** (Campeón de campeones en Ponta Porã/05, Rainha da Velocidade/06), **FANTASTICA DASH LADY** AAAT-101, 6 vict., Boa de Briga AAA-98, **ACTIVE WINS** AAAT-110, 5 vict., **INFINIT WIN** (Vencedora do South American Challenge Championship/09, recordista en 402 mts en Cidade Jardim - 21,20). Abuelo materno de **MOGAMBO FLY VM** AAAT-120, 9 vict., Tríplice Coroado/04, **SABINA MAGIC** AAAT-100, Líder de Generación-Fêmeas/05, 4 vict., **BLACK BRYAN VM** 1ro GP Torneo Início/02, etc. Su madre **FOR TEARS ONLY** AAAT, importada productora de AAAT líder de Estadísticas de Reproductoras año 2001, madre de: **Only a Streaker** AAA-109, **Apollo** AAAT-113, **Only Moon VM** AAAT-103, **Henryett Only** AAA-92, **Nordick Only VM** AAAT-118, **Only Dancer VM** AAAT-100, entre otros.

**LADY HOLLAND GALLANT AAAT-100**, 1 victoria, 2 3ros. y 1 4to. en 4 actuaciones en Sorocaba y Campo Grande, madre de varios ganadores clásicos.

**LADY GALLANTS AAA-98**, 2 vict., 3 3dos, 4 3ros, y 1 4to en 12 actuaciones, 1ro GP Golden Club/92, 4to GP Pres. Centro Hípico D'Oeste/92, 1ro Consolación Potro Do Futuro/92, Hermana PATERNA de Hope Gallant AAA (madre de Cameron Gallants-AAAT 106, 1ro Gobernador do Estado da Bahia/97, etc.)

MACHO - Alazan – Puro - 31/01/2010 - Criador: HARAS RINCON DEL AGUARA

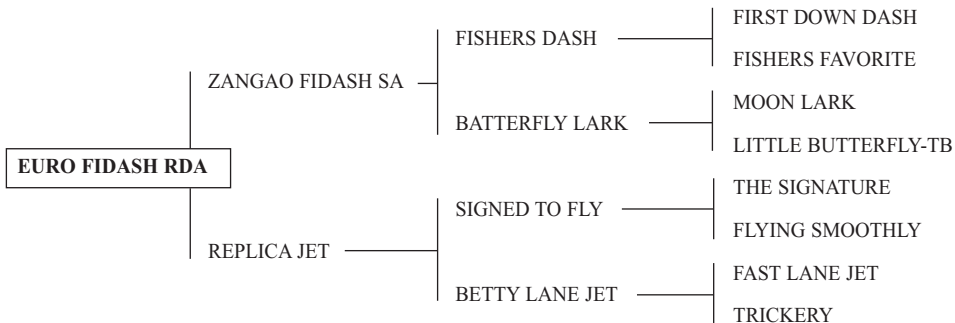

Hermano materno de Amuleto Only RDA (**GORILA**), de Campero Ryon RDA (**CAMPERO**), de **DANUBIO RYON RDA**.

**REPLICA JET**, conocida en las cuaderas con el nombre de **LA MONA**, obtuvo 1 vict. en el 2005 y 4 victorias en el 2006, actualmente se encuentra en el Centro de Transferencia Embrionaria CIACU (Curuzú Cuatíá-Ctes), donde forma parte del plantel de Donantes de Embriones. Sus primeros hijos debutaron en el 2008 **Amuleto Only RDA** (GORILA) por Henryett Only, 6 victorias 4 de ellas fueron Clásicos, ganador GP Polla de Potrillos Abierta Internacional de Goya-Corrientes realizada en Enero/08, **Anabella Special RDA** por Sampa Special SA, ganadora de la polla realizada en Curuzú Cuatíá pistas los Amigos Febrero/08, **Campero Ryon RDA** (CAMPERO) por Beduinos Ryon, 3 victorias y finalista "GP polla de potrillos 2010" Haras Rincón del Aguara/Los Monteros y 3ro. en la final, **Danubio Ryon RDA** por Beduino Ryon, 2do puesto Final "GP Polla de Potrillos 2011" Haras Rincón del Aguara/Los Monteros.

**SIGNED TO FLY AAAT-103**. Importado. Ganador clásico con 7 victorias, 190 puntos por la AQHA, US\$269 mil, las mas importantes fueron: 1ro Kansas Fut-G1, 1ro QHBC Southwest Stallion D, 2do Bandera Downs Fut-G3, 4to Rainbow Fut-G1, etc. Campeón de estadísticas de Reprodutores año/96, 97, 2002, 2003. Destacándose gan. clás. como: **KELIA VISTA** triple coronada, invicta con 9 vict., **SIGNED BY MAMA** AAAT-120 con 9 vict., **SIGNED FOR MORE** AAAT-114 con 9 vict., **SIGNED BY TAMMY** AAAT-115 con 7 vict., **QUEEN DARLIN SA** AAAT-116 con 6 victorias, **GIPSY SIGNATURE** AAAT-117 con 5 victorias, **SIGNED TOKANON JAM** AAAT-107 con 5 vict., **SHE'S SIGNED** AAA-99 con 4 vict., **SIGNED TO SHINEY** AAA-99, **SIGNED BY MOON** AAAT, **QUINTA SIGNED SA** AAAT-114, **SIGNED TO RUN**, **SIGNED DOW DASH** AAAT-104, **FLYING MOON CRC**, **FLY FORTY** AAAT-103, **SIGNED TO TET** AAAT-118, **VIRGULINO FLY SA** Conocido como PANCRACIO AAAT-103, **PREFECT SIGN CRC**, **TUDOR FLY VM** AAAT-101, **TOP FLY CRC**, **STREAKIN FLY** AAA-99 con 6 victorias, **JOHNNY VERDE** AAA-96 con 4 vict., **FREEDOM SIGNED MK** AAAT-107 con 9 vict., **MOGAMBO FLY VM** AAAT-120 Triple coronado con 12 victorias R\$ 394 mil en prem., **NIKITA VISTA** AAAT-102 con 8 vict. \$ 123.333 en pr., **OLIVIA VISTA** AAAT-113 \$ 64.500 en pr., **OTIMA VISTA** AAAT-101 \$ 125.000 en premios, **EXTRA FLY SHADY** AAAT-100, \$ 40.000 en pr. 1º GP Farmasa/05, **TUDOR FLY VM** AAAT-101 1º GP Venâncio Luzardo en Carazinho/01, **MAGNIFICO FLY** AAAT-107 R\$ 115.000 en pr., 1º GP Torneo Inicio en Sorocaba/08, **THE SIGNED** AAAT-100 con 5 vict. R\$158.000, 1º GP Criação Nac. en Fortaleza/08, **SIGNATURE DASH MOON** AAAT-114 con 5 vict., 1º GP Santo Angelo-Farmasa/08 [Recorde-20,84s]), **CLACKSON BLAZEN VM** AAA-94 R\$ 97.500, 1º GP Torneo Inicio/09, **XODO FLY TOLL ZO** AAAT-100 con 7 vict. R\$ 155,900 en premios, 1º GP ABQM Potro do Futuro/09, **LORZUS** R\$ 390.000 , 1o. GP Criad. da Vel., 1o. GP Penca dos 100.000 em Ponta Porã/10, **KAS ON FLY** AAAT-112 R\$ 127.000, 1º GP Torneo Inicio/10, **recordista dos 301m [16,14s]** etc.

**BETTY LANE JET AAAT-108**, R\$ 18.900,00 ganadora clás., 1ro.GP Rainha da Velocidade/91, 2do pareo común/91, 2do pareo común/91, 1ro pareo común/91, pareo/91, 3ro HANDICAP ESPECIAL/91, 2do clas. GP RAINHA DA VELOCIDADE/91, 1ro GP RAINHA DA VELOCIDADE/91, 1ro pareo patrocinado - GOLDEN CLUB /92, 1ro clas. IV FESTIVAL DE VELOCIDADE DE CARAZINHO/92, 3ro clasificación GP POTRO DO FUTURO/90, 1ro PAREO COMUM en 21/10/1990, con un tiempo de 19,27s en la distancia de 320m, madre de: **Big Leader** AAA-94, por Holland Ease, 1 3ro. y 1 4to. en 2 actuaciones en Sorocaba/97, Jettie Charge AAA-99 1 vict. y 2 3ros en 3 act. en Sorocaba/98, vendido para Ceará donde es ganador de varias pencas, **Signed To Lane**, AAA-92, 2 vict.s, 2 dos. en 4 atuaciones en Sorocaba/01, **Replica Jet** (ver arriba) **Signed To Only** AAA-91, 1 3ro en Sorocaba.

**EASY JET AAAT-100** (AQHA-1967), **Campeón Mundial**, ganador clásico de 27 carreras US\$ 445,721, incluido el All American Futurity, **Productor de 1.563 hijos con ROM** (Registro de mérito en corridas), 150 ganadores clásicos y mas de US\$26 millones, como: **MR TRUCKA JET** AAAT-103, US\$1,033,115, 1ro All American Futurity, **EASY DATE** AAAT-106, **Campeón Mundial**, US\$850 mil, **TELLER QUEEN** AAA-99 US\$640 mil, **PIE IN THE SKY** AAAT-101, US\$600 mil, etc. **Abuelo materno** de 2.637 ROM (registro de mérito en corridas), 210 ganadores clásicos, 9 campeonos y mas de US\$44 millones en premios, murió en mayo/92.

# 8

# ELEGANTE SPECIAL RDA

MACHO - Z.Colorado - Puro - 08/01/2010 - Criador: HARAS RINCON DEL AGUARA

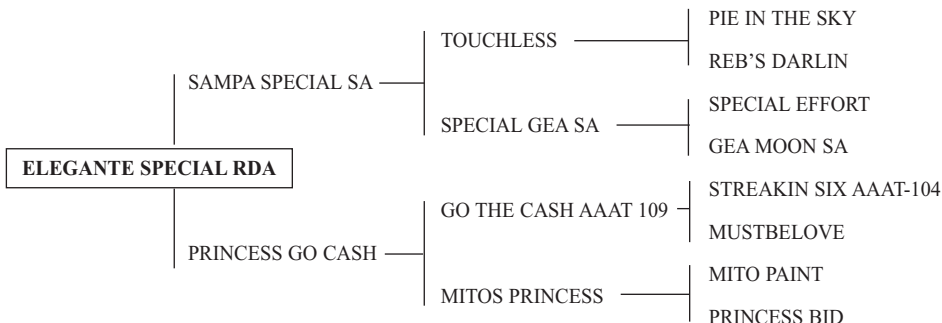

Hermano materno de Tsunami (**ANDARIEGO**), de Bengala Fidash RDA (**BENGALA**).

**PRINCESS GO CASH**, por Go The Cash AAAT-109, destacada velocista retirada de las pistas por lesión, es madre de **Go Princess Rock** (LA PETIZA) por Rock'nd Roll Moon finalista y ganadora del "GP Polla de Potrillos 2004 "Haras Rincón del Aguara, donante en programa de trasplante embrionario (Go Princees Rock es madre entre otros de **American Only RDA** (DON TOTO conocido también como CHOCOLATE NEGRO) ganador de varios Clásicos en Corrientes, Entre Ríos, Chaco y Formosa, **Al Capone Special** (SIMONITO) ganador Clásico, **Camaleón Ryon RDA** (CAMALEON) ganador en Santiago Del Estero y Santa Fe). **Cleopatra Steel** por Super Satin Steel jugadora de Polo, **Tsunami** (ANDARIEGO) 7 Victorias en 10 presentaciones actualmente corriendo en el Sur, **Argos Ryon RDA** por Beduinos Ryon en training, **Bengala Fidash RDA** (BEN-GALA) 6 Victorias algunos Clásicos en 9 presentaciones, **Capitana Special RDA** por Sampa Special SA accidentada.

**GO THE CASH AAAT 109**, Importado recordista en 365 mts en Sorocaba, propio hermano de **BIG STREAKIN SIX AAAT**, recordista productor de AAAT y ganadores Clásicos como: **CASH TAMMY AAAT 115**, recordista 1° GP Antonio Carlos Magalhaes/93, 1° GP Sao Paulo/94 etc, **MISS IFYOUCAN AAAT-114**, ganadora en Bahía y recordista, **MISS DANCER CASH AAAT-108**, ganadora en Sorocaba. **MONEY WARS AAAT-111**, 1° GP Potro do Futuro/95, 1° GP Cicero de Souza en Campo Grande/95,etc. **MISS CASH DANCER AAAT-116**, 1° Potro futuro de Dourados/MS, 2° Venancio Luzardo y Nelson Silveira en Carazinho/95, 3° GP L. Estancia Shalako, Haras Santo Angelo y Haras Prata/95, etc., **Miss Charts Six AAA**, 2° GP Sidrolandia, **Miss Cash Jet AAAT-101**, ganadora en Sorocaba y Semi-finalista del GP Potro Futuro 95, **Cash The Check AAA-92**, 3°, GP Jose/Nicolau Pinfildi/98 en Carazinho, **Go Very Dancer AAAT-110**, 2° GP Torneo inicio 97,etc., **Go Super Sound** 1° GP Stud Monaco-Super Yearling Bahía/97, **Creaker Cash** 2° GP Vale do Inhambupe/98, **Kalunga Charge** 3° GP Potro Prata BA/97, etc. Murió en Febrero/98.

**MITOS PRINCESS AAA-90** Importada de los EEUU, por Mito Paint-TB, con 2 victorias y US\$ 3,775 en premios. Productora de AAA como: **Mitos Dash AAA-90** en los EEUU, **Princess Priscila AAA-92** en los EEUU, **Dash For Mitos** por Dash For Cash, inédito, Reproductor, **Easy Extra** campeón AAAT por Extra Easy \$ 250 mil en premios vendidos para el Paraguay, recordista ganador de la penca Ponta Pora/96, 1° GP Jose e Nicolau Pinfial Neto/97 en 503 mts en Carazinho, ganador de varios clásicos en Paraguay y en Argentina con el nombre de CICLON, **Mitos Bomber** por Beduino Bomber vendido para Paraguay (sin datos), **Princesa Go Cash**, por Go The Cash ver arriba, Paraguay Fly, por Signed to Fly, ger 97 (sin datos).

**PRINCESS BID** por Double Bid, 2 victorias madre de: **Prince Mito AAA** ,3 victorias hasta 3 años US\$ 4,616, **Mitos Princess AAA-90**, 2 victorias, ver arriba, **Hopeful Prince AA-86**, 3 Victorias y US\$ 3,749 en premios.

**STREAKIN SIX AAAT-104**, ganador clásico con 10 victorias premios de US\$ 500 mil, 1ro en 'Rainbow Futurity', 2do en All American Futurity, gran reproductor **padre de 654 ROM** (registro de mérito), **74 ganadores clásicos**, **4 campeones**, con **US\$ 16,550,090 en premios**, para destacar: **Noblesse Six AAA-98**, US\$ 1,125,024, **Sixy Chick AAAT-106**, Campeón US\$ 751,284, 1ro Sun Country Futurity G1, etc., **Six Fortunes AAAT-107**, Campeón 11 victorias, US\$ 574,788, 1ro Budweiser Derby G1, etc., **Sir Alibi AAAT-104**, Campeón con 9 victorias US\$ 356,193, 1ro World's Championship Classic G1, etc., **Six Popper AAAT-107**, US\$ 562,679, 1ro All American Derby G1, etc.. Fue **Vice-Campeón de Estadísticas AQHA de Reproductores en 1994**. **Abuelo materno de 57 ganadores clásicos**, **595 ROM (Registro de Mérito)**, con US\$ 13,604,839 en premios, incluido **STREAKIN FLYER** (1ro. All American Futurity G1 US\$ 1,141,128), etc.

# 9

# ESCAMADA FIDASH RDA

HEMBRA - Tordilla - Puro - 30/09/2009 - Criador: HARAS RINCON DEL AGUARA

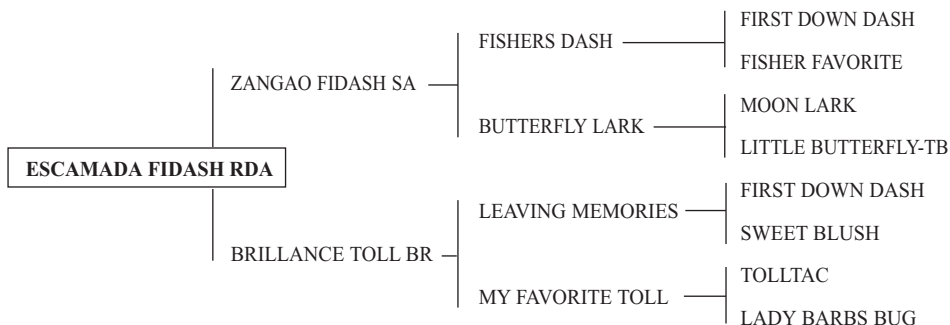

Propia Hermana de Buenazo Fidash RDA (**DON FELIX**), hermana materna de Bernardo Ryon RDA (**BERNARDITO**), Miss Beduino Brilliance (**MONTERITA**).

**BRILLIANCE TOLL BR**, debutó en el año 2006 donde obtuvo 6 victorias en 6 presentaciones ganándole entre otros a Morochó, Gaviota, Correntina, con el nombre de Bernardita, en Entre Ríos obtuvo victorias con el nombre de India Gaucha, actualmente se encuentra en el Centro de Transf. Embrionaria CIACU (Curuzú Cuatiá-Ctes), donde forma parte del plantel de Donantes de Embriones. Sus primeros hijos debutaron en el 2009, podemos destacar a: **Bernardo Ryon RDA** (BERNARDITO) por Beduinos Ryon ganador en su debut, actualmente en training consiguió varias victorias en Santa Fe y Entre Ríos, **Buenazo Fidash RDA** (DON FELIX) por Zangao Fidash SA 4 1ros en 5 presentaciones, Miss Beduino Brilliance (MONTERITA) por Beduinos Ryon 2 victorias, **Carlota Special RDA** por Sampa Special SA 1 1ro retirada de las pistas por lesión entre otros.-

**LEAVING MEMORIES SI 111/US\$ 112,121**, Hijo del Extraordinario Reproductor **First Down Dash** y la yegua líder gran reproductora de Registro de Mérito de todos los tiempos **Sweet Blush**, con 17 hijos, 15 corridos, 11 ganadores, 13 ROM (Registro de mérito), también madre del reproductor y suceso en EEUU, **Blushing Bug SI 108**. **Leaving Memories** consiguió en su campaña 3 victorias, 1 2do y 3 3ros, ganó US\$ 112,121 en premios, fue **finalista del "Kansas Futurity G1/91; All American Futurity G1/91"** (Clasificando con el mejor tiempo) y el "Rainbow Derby G1/92" Es **padre de 338 Ganadores**, siendo **39 Ganadores Clásicos** y 31 con **Colocaciones Clásicas**, de un total de 813 **Victorias, sumas ganadas por los hijos de US\$ 7,098,351**, obteniendo un promedio de US\$ 12,519 por corredor, **produjo 424 ROM** (Registros de Mérito), **184 encima de SI 90 y 49 encima de SI 100**. Único hijo de **FIRST DOWN DASH** que produjo 4 Ganadores de diferentes Pruebas de GRUPO 1, en nuevo México, Texas y Oklahoma. Entre sus productos se destacan: **KATHYS STAR QUEST**, US\$ 415,048, SI 113, 11 Victorias, inclusive Manor Downs Futurity - Gil, Longhorn Derby - Gill, B. F. Phillips Jr. H. - Gill, 3ro Texas Classic Futurity - Gil, etc., **CAUTIOUS MEMORIES**, US\$ 259,881, SI 95, 2 Victorias, inclusive Rainbow Futurity Gil y Finalista do All American Futurity Gil, **THIS CANDYS RED HOT**, US\$ 251,502, SI 99, 8 Victorias, 1ro Speed Horse Gold and Silver Cup Futurity - Gil, 3ro Texas Classic Derby - Gil, **PACKOF MEMORIES**, US\$ 206,002, SI 107, 10 Victorias, inclusive Kansas Futurity Gil, Comal County H., B.F. Phillips Jr. H., etc., **COASTAL MEMORIES**, US\$ 201,577, SI 98, 5 Victorias, inclusive Heritage Place Futurity Gil; **ANDTHEBEATGOESON**, US\$ 178,967, SI 109, 4 Victorias, inclusive Rainbow Juvenile Inv. G3, 3ro All American Derby Gil, Finalista del All American Futurity Gil, Rainbow Derby Gil. Recordista de 250 jardas en Ruidoso Downs, con un tiempo de 13.056 s., **CSR MAJOR MEMORIES**, US\$ 149.143 SI 109, 12 Victorias, 1ro MBNA America Mexico Challenge - Gill, 1ro Inaugural Classic - Gill, 1ro Kisses To Yawl S. - Gill; **OH WHAT A MEMORY**, US\$ 137,981, SI 108, 26 Victorias, inclusive Jack Clifford S., Idaho Cup Mat., 2do MBNA NW Challenge Gil, etc., **SEND ME THE CANDY**, US\$ 135,976, SI 97, 3 Victorias, inclusive Remington Park Futurity Gil; **EXCLUSIVEMEMORIES**, US\$ 129,089, SI 106, 10 Victorias, inclusive Kansas Derby - Gil, Altoona Derby - Gill. Figura entre los Mejores Abuelos Maternos en las Estadísticas de los Estados Unidos.

**MY FAVORITE TOLL AAA-97**, por Tolltac, 1 2o. (en su única presentación) en PE 500 Años de Brasil/00 en Sorocaba. Es madre de: **Adios Nonino BR**, por Ima Dash Too, **Brilliance Toll BR** por Leaving Memories (ver arriba), **Caravaggio BR AA-86**, por Holland Ease, 2 2dos., 2 3ros. y 1 4to. en 7 actuaciones en Sorocaba, **Danko BR AA-84**, por Signed To Fly, 1 victoria y 1 2do en 4 actuaciones en Sorocaba, **ECSTASY TOLL BR AAA-95**, por Takin On Spoon Man, 2 victorias, 2 2dos. y 1 3ro. en 6 actuaciones, 3ro GP Super Sprint/08, 2do T.E. Stud dos Amigos, etc. **FULL METAL JACKED AAAT-104**, por Jess Louisiana Blue, 3 victorias, 1 2do. y 1 3ro. en 5 actuaciones en Sorocaba, R\$ **240.000 en premios**, **1ro GP MEGARACE/09**, 3ro GP Brazilian Fury/09, etc. Ghotam por Jess Louisiana Blue, en training.

**LADY BARBS BUG** Importada. AAA-91, 2 1ros, 3 2dos., 1 3ro. en 8 actuaciones US\$ 1,421. Madre de: **Awesoem Bug, AAA-91**, por Mr Crimson Ruler-TB, **Destiny Cash AA-84**, por Dash For Destiny, importada, 1 2do., **PIE LADY SKY AAAT-102**, por Pie In The Sky, 5 1ros, 2 2dos., GP Jornal Diário de Sorocaba/93, y 5 3ros., incluido 3ro. GP Campeones de los 320 mts-Golden Club/93, 3ro. GP Pres. Jockey Club/94, **Lady Barbs Point AA-89** en Carazinho, por Pivot Point, 1 2do. y 3 4tos. en 4 actuaciones en Sorocaba y Carazinho, **MC POINT AAAT-100**, por Pivot Point, ganador del GP Vale do Inhambupe/95 sobre 320 mts en Bahia, finalista do GP Potro Futuro/95, 2do. GP Presidente ABQM-Bahia/95/96, **Lady Easy Bug AA-86**, por Extra Easy, 1 2do y 3 4tos. en 4 actuaciones en Sorocaba/96, **Tolltac Bug AAAT-104**, por Tolltac, 1 ro, 1 2do. y 5 3ros. en 8 actuaciones en Sorocaba/98, 2do Consolación GP Potro do Futuro/98, **BUG ON TOLLTAC** por Tolltac 2 1ros, **My Favorite Toll AAA-97** (ver arriba), **Lady Barbs Streak**, 1 3ro. en 3 actuaciones Sorocaba/02, **Lady Fishers Bug AA-88**, por Fishers Dash 1 2do y 1 3ro. en 4 actuaciones Sorocaba/04, **Shakira First RDA AA-85**, por First Wrangler, 1 3ro. en 2 actuaciones en Sorocaba/05.

## 9-A ESMERALDA FIDASH RDA

HEMBRA - Tordilla - Puro - 19/12/2009 - Criador: HARAS RINCON DEL AGUARA

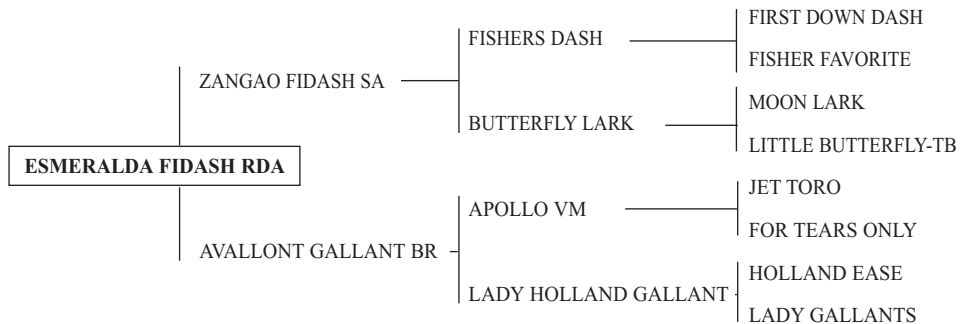

Propia Hermana de Academico Fidash RDA (**MAL TIEMPO/TORDILLO NEGRO**), hermana materna de **DEBORA RYON RDA**, **CARMELA SPECIAL RDA**.

VER REFERENCIAS LOTE NRO 6A: - ERICA FIDASH RDA - MISMA MADRE

MACHO - Zaino Colorado - Puro - 30/12/2009 - Criador: HARAS LOS MONTEROS

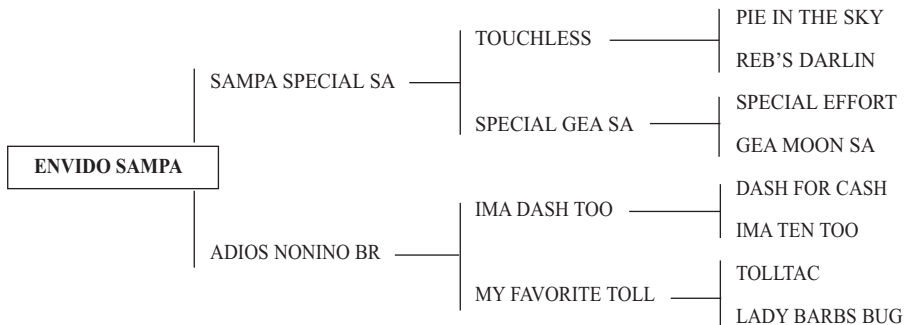

Hermano materno de Beduino Lindo (**JOSECITO**), Miss Zangao Nonino (**PA GRITARLA**), Miss Cash Bye (**DE SIMOCA**), Miss Super Nonino (**LA LUNA**).

VER REFERENCIAS **LOTE NRO 6: - ENERGIA SPECIAL RDA - MISMA MADRE**

# 11

# EVARISTO RYON RDA

MACHO - Z.Colorado - Puro - 22/11/2009 - Criador: HARAS RINCON DEL AGUARA

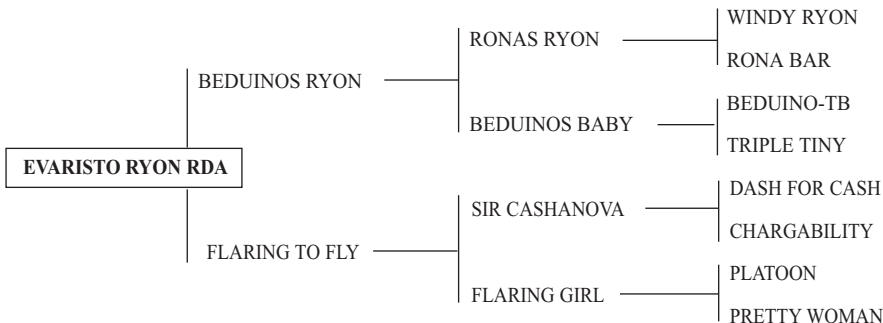

**Propio Hermano** de Miss Beduinos Flaring (**ILUSION**) y de **Beduino All**, Hermano materno de Agua Blanca Special RDA (**LA GUANACA/LA PRIMA**)

**FLARING TO FLY**, Actualmente se encuentra en el Centro de Transferencia Embrionaria CIACU ubicado en la localidad Curuzú Cuatiá-Ctes., donde forma parte del plantel de Donantes de Embriones en su muy buena producción podemos citar a: **Agua Blanca Special RDA** (LA PRIMA/LA GUANACA) por Sampa Special SA, actualmente se encuentra corriendo en el Sur del país donde ha ganado varias carreras muchos de ellas Clásicos, **Miss Beduinos Flaring** (ILUSION) por Beduinos Ryon ganadora de varias carreras muchas de ellas Clásicos en Santa Fe y Santiago Del Estero, **Super Life** por Super Pingo vendido para Tucumán sin datos, **Beduino All** por Beduinos Ryon, finalista "GP Polla de Potrillos 2011" Haras Rincón del Aguara/Los Monteros.

**SIR CASHANOVA AAAT-100**, ganador clásico con 6 victorias \$ 114,439, siendo 3 clásicas en Los Alamitos, 2 3ros., 3 4tos, 1ro Dixie Downs Derby, Pi Griim HDCP, etc. Padre de 200 productos, siendo 21 ganadores clásicos, con \$1.200,00 en premios, como: **Dashin Dee Dee** AAAT-105, Camp.Regional, \$266,454, **Ninja Turkle** AAAT-111, \$83,813, **Sir Bull Winkle** AAA-96, \$96,554, **Bein Cold Cash** AAAT-103, \$62,584 clásico en Los Alamitos, **Mimis Cash** AAA-95, \$26,706. En el Brasil ya cuenta con: **New Litime** AAA-99 3 vict., 1ro GP Criadores de Velocidade/00, 2do GP Atalla/00, 2do GP Farnasa/00, etc. New Princess 1ro en la prueba de la Triple Corona del Nordeste, 1ro GP Dr.Wellington Queiroz/00 en Crato, **Sir Special Easy** AAA-95, 3 vict., 1ro GP América do Sul/2000, etc. **Jordan Verde** AA-84, ganador GP Copa dos Criadores/02, et), **Sir O Doe** AAA-96, 3 vict., **Begeter Sound** 1 vict., 1ro Consolacion Potro Futuro Cearense/01, **First Down Cashanova** 1 vict. en la clasif. GP Governador Estado Bahia/01 y 4to en la final, **CASHANOVA WEST** uno de los mejores caballos de tres tambores en la actualidad.

**DASH FOR CASH AAAT-114** (AQHA-1973), **Campeón Mundial** (2 x) con 21 victorias y 4 2dos en 25 actuaciones, **recordista de 275 Mts** en Lubok Downs y de 402 Mts en Los Alamitos, US\$ 507 Mil, 1ro.Champions Of Champions - G1, etc. CAMP.Varias veces de las **ESTADÍSTICAS DE PADRILLOS DE LOS EE.UU. Padre de 960 ROM** (registro de mérito), 145 Ganadores clásicos, 16 -Champions-, Con mas de US\$ 39,988,715 en premios, Podemos mencionar: **DASHINGLY** (Camp. Mundial), **DASH FOR SPEED** (Camp. Mundial) **FIRST DOWN DASH** (Camp.Mundial), **TAKETHECASHANDRUN** (Madre de recordistas), **ON A HIGH, VICTORY DASH, CÁLIX**, etc. En el Brasil a **DASH FOR CASH JR** Tríplece Coronado y 3 veces campeón de las estadísticas, produjo también **Campeones Mundiales de Aparte. Es Ab.Materno de 2148 ROM (R. Mér. en corridas), 212 Ganad.Clásicos, 7 Camp., con mas de US\$ 48,471,306** podemos citar a: **THIS SNOW IS ROYAL** AAAT-101, Campeon \$ 554,748, **ELANS SPECIAL** Campeón \$ 1, 186,540. etc. **ROCKET WRANGLER** AAA-97, fue líder de generacion con 10 vict., 4 2dos y 4 3ros lugares y **US\$ 252 mil en premios**, Vencio el 'All American Futurity', y 'Rainbow Futurity', etc. Padre de 600 ROM (Registro de mérito) , entre ellos **DASH FOR CASH** Como abuelo materno es responsable de **754 ROM** (registros de mérito en corridas), **696 ganadores, 54 ganadores clásicos y mas de US\$ 8 millones en premios** hasta 1994.\$ 1, 186,540.etc.

**PLATOON AAAT-108, Triple coronado/89** (GP Brasil/89, GP Derby Nac/89 y GP CCCC/89). Su 1ra generación nacida en 1991, debutó en las pistas en 1994. Como destaque podemos mencionar: **TOLLTAC FOR CASH** (AAAT 116, 4 victorias, recordista de los 402 mts en Sorocaba, finalista del GP Potro do Futuro / 94), **ROYAL MOON BC** (AAAT-101, 4 vict., 2 3ro en 6 actuaciones, 1ro GP Presidente ABQM/95 en Sorocaba, 3ro GP Potro do Futuro/95, etc.) **TOLLCASH** (AAAT-107, 3 vict.inclusive 1ro GP P.E.Cidade Boituva/95, ganador de pencas incl. la principal penca del Paraguay), **LOVE AGAIN** (AAAT-104, 5 vict. 1ro Pr. Esp. C. Piracicaba, 1ro P.E. C.Itu, 3ro GP Campeón de los 301 mts./94 en Sorocaba) **TRITON DASH** (AAA-91,Obtuvo 2 1ro, 2 2do y 1 3ro. entre sus victorias ganó en MS, semi finalista do GP ABQM Potro do Futuro/95), **MADONNA BABY** y **NEW HOPE** (Ganadoras de pencas en RS), **Miss Trucka Tolltac** (AAAT-105, 2 victorias, 3o. GP Venâncio Lizardo em Carazinho/99), **Quedéia ZO** (AAA-90, 2 vict., 4to GP Potro Futuro/01, etc.), etc.Totalizando: 26 animales corridos, 21 victorias, 11 2dos y 16 3ros.

HEMBRA - Alazan - Puro - 03/10/2009 - Criador: HARAS RINCON DEL AGUARA

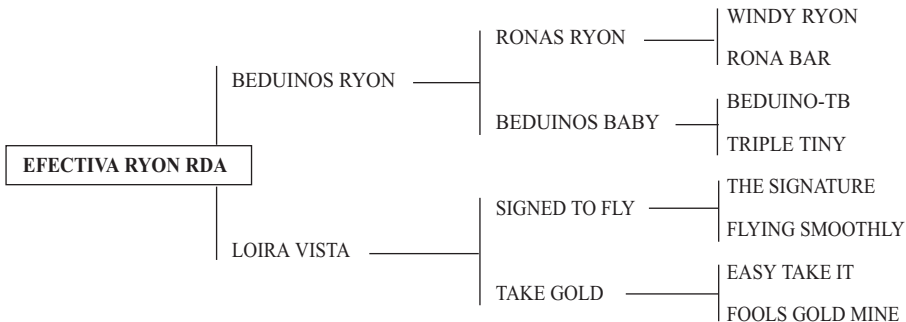

Propia hermana de Boicot Ryon RDA (**CHULENGO**), hermana materna de Bamboleo Fidash RDA (**Mimoso**).

**LOIRA VISTA**, actualmente se encuentra en el Centro de Transferencia Embrionaria CIACU (Curuzú Cuatiá-Ctes.), donde forma parte del plantel de Donantes de Embriones. Es madre de: **Alabama Special RDA** accidentada madre del Haras, **Bamboleo Fidash RDA** (Mimoso) 3 victorias en 5 presentaciones, **Boicot Ryon RDA** (Chulengo) ganador Polla de Potrillos Rada Tilly (Chubut), **Dolores Fidash RDA** en training.

**SIGNED TO FLY AAAT-103**. Importado. Ganador clásico con 7 victorias, 190 puntos por la AQHA, US\$269 mil, las mas importantes fueron: 1ro Kansas Fut-G1, 1ro QHBC Soutwest Stalion D, 2do Bandera Downs Fut-G3, 4to Rainbow Fut-G1, etc. Campeón de estadísticas de Reproductores año/96, 97, 2002, 2003. Destacándose ganadores clásicos como: **KELIA VISTA** triple coronada, invicta con 9 victorias, **SIGNED BY MAMA** AAAT-120 con 9 victorias, **SIGNED FOR MORE** AAAT-114 con 9 victorias, **SIGNED BY TAMMY** AAAT-115 con 7 victorias, **QUEEN DARLIN SA** AAAT-116 con 6 vict., **GIPSY SIGNATURE** AAAT-117 con 5 victorias, **SIGNED TOKANON JAM** AAAT-107 con 5 victorias, **SHES SIGNED** AAA-99 con 4 vict., **SIGNED TO SHINEY** AAA-99, **SIGNED BY MOON** AAAT, **QUINTA SIGNED SA** AAAT-114, **SIGNED TO RUN**, **SIGNED DOW DASH** AAAT-104, **FLYING MOON CRC**, **FLY FORTY** AAAT-103, **SIGNED TO TET** AAAT-118, **VIRGULINO FLY SA** Conocido como **PANCRACIO** AAAT-103, **PREFECT SIGN CRC**, **TUDOR FLY VM** AAAT-101, **TOP FLY CRC**, **STREAKIN FLY** AAA-99 con 6 victorias, **JOHNNY VERDE** AAA-96 con 4 victorias, **FREEDOM SIGNED MK** AAAT-107 con 9 victorias, **MOGAMBO FLY VM** AAAT-120 Triple coronado con 12 victorias R\$ 394 mil en premios, **NIKITA VISTA** AAAT-102 con 8 victorias \$ 166.750 en premios, **SIGNED BUGS FLY** AAAT-109 \$ 51.700 en premios, **GIANT FLY VM** AAAT-105 \$ 177.633 en premios, **ODALISCA FLY VM** AAAT-104 \$ 123.333 en premios, **OLIVIA VISTA** AAAT-113 \$ 64.500 en premios, **OTIMA VISTA** AAAT-101 \$ 125.000 en premios, **EXTRA FLY SHADY** AAAT-100, \$ 40.000 en premios 1° GP Farmasa/05, **TUDOR FLY VM** AAAT-101 1° GP Venâncio Luzardo en Carazinho/01, **MAGNIFIC FLY** AAAT-107 R\$ 115.000 en premios, 1° GP Torneo Inicio en Sorocaba/08, **THE SIGNED** AAAT-100 con 5 vict. R\$ 158.000 , 1° GP Criação Nacional en Fortaleza/08, **SIGNATURE DASH MOON** AAAT-114 con 5 victorias, 1° GP Santo Angelo-Farmasa/08 [Recorde-20,84s]], **CLACKSON BLAZEN VM** AAA-94 R\$ 97.500, 1° GP Torneo Inicio/09, **XODO FLY TOLL ZO** AAAT-100 con 7 vict. R\$ 155,900 en premios, 1° GP ABQM Potro do Futuro/09, **LORZUS** R\$ 390.000 , 1o. GP Criadores da Velocidade, 1o. GP Penca dos 100.000 em Ponta Porá/10, **KAS ON FLY** AAAT-112 R\$ 127.000, 1° GP Torneo Inicio/10, **recordista dos 301m** [16,14s] etc.

**TAKE GOLD** AAAT-100, por Easy Take It, Importada ,3 victorias, 1 2do, 1 3ro en 5 actuaciones en Sorocaba. 1ro GP Pr. Esp. Ciudad de porto feliz, 2do GP Ciudad de Tatui. MADRE de: **EFFORT GOLD IT** por Rambling effort, **EFFORT GOLD SPECIAL** por Rambling Effort, **TAKE A CASH** por SIR CASHANOVA, **GOLD CASHANOVA** por SIR CASHANOVA, **FISHER GOLD** por FISHER DASH, **LOIRA VISTA** por SIGNED TO FLY (Ver arriba), **MILHO VERDE** por SIGNED TO FLY, **NACHOS VERDE** por Signed To Fly, **ORIENTAL VISTA** por Fly Moonlark Jr.

**FOOLS GOLD MINE** AAAT-101, 2 Victorias Produjo entre otros a: **TAKE GOLD** AAAT-100 Por **EASY TAKE IT**, **GOLD EFFORT** AAA-95 Por Rambling Effor.

**BUNNY BAR NONE AA**, por Silhoubar-TB. Gora y madre de 11 productos corridos siendo 7 ROM (reg. de mérito) entre ellos: **APRIL MOON SONG** AAA-97, por Top Moon, gdor clás., **Bancita Moon** AA-85, por Top Moon, 3 vict., US\$ 4,793, **Good Time Two** AA-87, por Top Moon, 2 vict., US\$ 3,910, **Moon Bet** AAA-91 por Top Moon, 3 vict., US\$ 2,544, **FOOLS GOLD MINE**, AAAT-101 por Top Moon, 2 vict., (ver arriba)

**EASY TAKE IT AAA-92** (1982) . Ganador de 2 cs. hasta los 3 años \$5.357. **HIJO DEL JEFE DE RAZA EASY JET AAAT-100** (AQHA-1967), **Campeón Mundial**, gan. clás. de 27 cs US\$ 445,721, incl. el All American Futurity, **Productor de 1.563 hijos con ROM** (Reg. de mérito en corridas), 150 gdores clás. y mas de US\$26 millones, como: **MR TRUCKA JET** AAAT-103, US\$1,033,115, 1ro All American Futurity, **EASY DATE** AAAT-106, Camp. Mundial, US\$850 mil, **TELLER QUEEN** AAA-99 US\$640 mil, **PIE IN THE SKY** AAAT-101, US\$600 mil, etc. **Abuelo materno** de 2.637 ROM (reg. de mérito en corridas), 210 gdores clás., 9 camp. y mas de US\$44 millones en premios, murió en mayo/92.

# 12-A                    ETHEL SPECIAL RDA

---

HEMBRA - Zaino - Puro - 15/01/2010 - Criador: HARAS RINCON DEL AGUARA

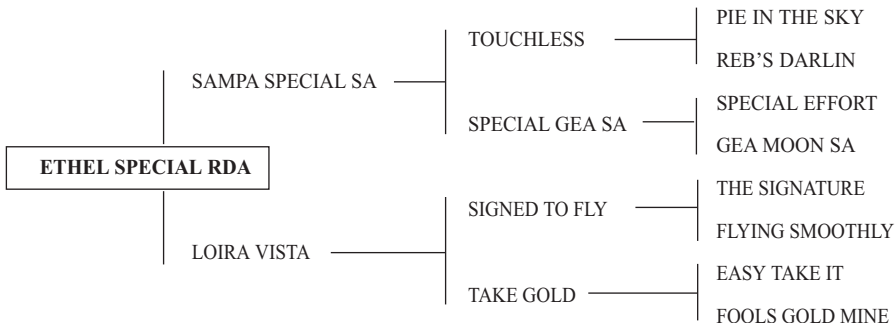

Hermana materna de Bamboleo Fidash RDA (**MIMOSO**), Boicot Ryon RDA (**CHULENGO**).

VER REFERENCIAS LOTE NRO: 12 - EFECTIVA RYON RDA - MISMA MADRE

# 13                    EUCARIOTA SPECIAL RDA

---

HEMBRA - Zaino - Puro - 12/03/2010 - Criador: HARAS RINCON DEL AGUARA

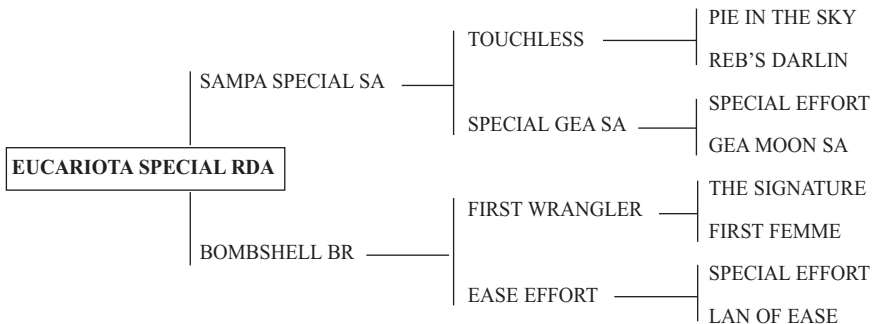

Hermana materna de Damasco Fidash (**CORAZON VALIENTE**), Hermana materna de Cameron Ryon RDA y Cambiadito Ryon RDA.

VER REFERENCIAS LOTE NRO 2A: - ESTAMPA FIDASH RDA - MISMA MADRE

# 13-A

# EFICAZ FIDASH RDA

HEMBRA - Alazan – Puro - 20/01/2010 - Criador: HARAS RINCON DEL AGUARA

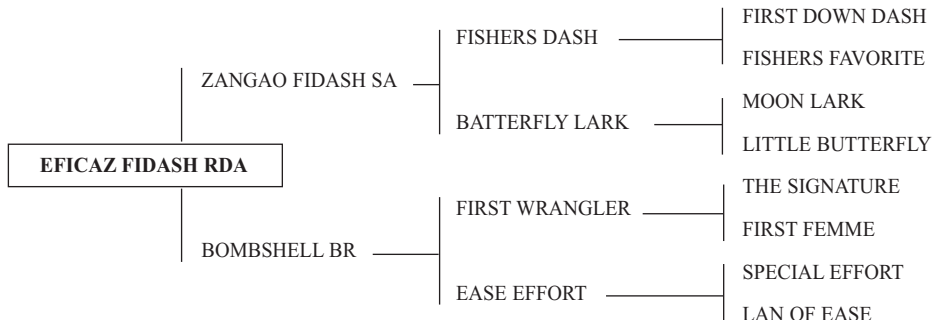

Propia Hermana de Damasco Fidash RDA (**CORAZON VALIENTE**), Hermana materna de Cameron Ryon RDA y Cambiadito Ryon RDA.

VER REFERENCIAS LOTE NRO 2A: - ESTAMPA FIDASH RDA - MISMA MADRE

# 14

# ESCOLAZO ZANGAO

MACHO - Alazan - Puro - 08/01/2010 - Criador: HARAS LOS MONTEROS

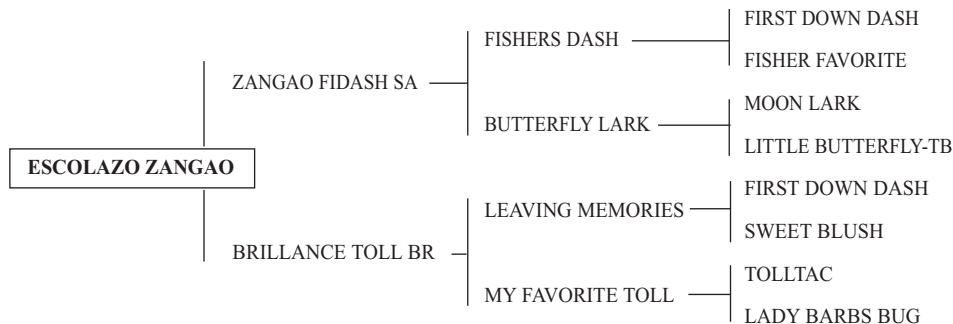

Propio Hermano de Buenazo Fidash RDA (**DON FELIX**), hermano materno de Bernardo Ryon RDA (**BERNARDITO**), Miss Beduino Brilliance (**MONTERITA**).

VER REFERENCIAS LOTE NRO 9: - ESCAMADA FIDASH RDA - MISMA MADRE

HEMBRA- Zaino - Puro - 23/09/2009 - Criador: HARAS RINCON DEL AGUARA

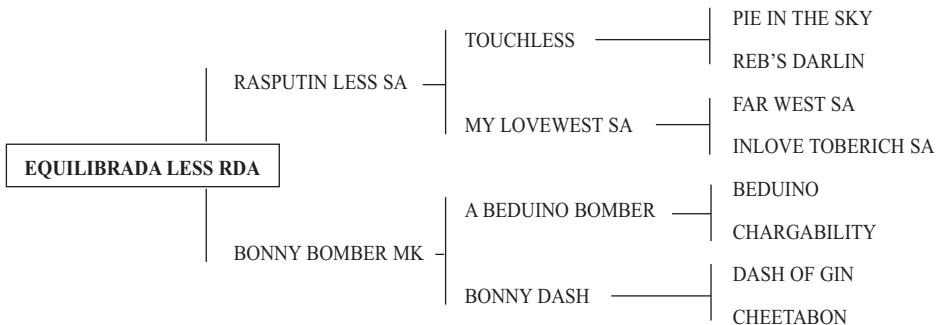

Hermana materna de Athenas Only RDA (**PICAZO**).

**BONNY BOMBER MK**, 4 victorias, 2 2dos en 6 actuaciones corría con el nombre de LA BONY, es madre entre otros de: **Señal Fuerte** (Mini Couper) por Henryett Only ganador de varias carreras en Corrientes y Santiago del Estero, **Athenas Only RDA** (PICAZO/SPICOSIS) ganador de varios clásicos. **Bonita Ryon** por Beduino Ryon accidentada en doma madre del Haras, **Cabulero Heist** (CABULERO) por Heist 3er puesto repechaje "GP Polla de Potrillos 2010" algunas victorias en Santiago Del Estero, **Carioca Heist** por Heist en training.

**A BEDUINO BOMBER AAA-91**, Importado Obtuvo 3 victorias, 3 2dos. y 4 3ros. A los 2 años ganó un clásico en Moon Deck Futurity en Los Alamitos. A los 3 años obtuvo colocación clásica en The Debonair Derbyem Bay Meadows. Sus hijos nacieron en EEUU en '87 y en Brasil en el '88. Padre de: **Deck Beduino WA AAAT**, 1ro GP Pres. Centro Hípico D'Oeste/92, 2do colocado en Carazinho/92, **Mr Beduino B AAAT- 103**, 2do en los GPs 'Potro de Prata'/91 y 'CCCCN'/91, **JUNE BEDUINO** 2do GP 'A.C. Magalhães/92, GP 'Campeón en todas distancias-BA/93, etc., **Ventura Bomber y Midnightlight PK** finalistas del GP Venancio Luzardo y N. Silveira/93- Carazinho, **Good Beduino AAAT-106**, 1ro GP Criação Nacional/93, 1ro Presidente Jockey Club/93, 2do GP Rei da Velocidade/94), **Good Bomber AAAT-102**, 2do GP Presidente Jockey Club/93, etc., **Shadows Of Love AAAT-105**, 2da GP Potro do Futuro/93, **Beduino Three AAAT-100**, 2do GP Correio da Bahia /93, etc., **Patti Bomber WA AAAT-102**, 1ro GP Torneo Inicio/94, **Diamond Beduino AAAT-115**, 8 victorias GP Rancho das Américas, 3ro GP Rei Velocidade/94, 4to. GP Presidente ABQM/94 en Sorocaba, **Gal Bomber KRB AAAT-114**, 6 victorias, 1ro. GP Potro Futuro/94, 1ro. GP Criacion Nacional/94, recordista 365 mts (20,03) en Sorocaba, 3ro GP Brasil/94, **Sirius AAAT-106**, 1ro. GP Leilao Rancho das Américas/95, 2do. GP Criacion Nacional/95, etc, **Six Beduino AAA-97** en Bahia, 1ro GP Establecimiento Shalakô, Haras Prata y Haras Santo Angelo 96/97-BA, 2do. GP Otto Alencar en Inhambupe/97, **Bem Beduino AAA-90**, 4to. GP Carlos A. Machline en Itapetinga/96, etc. Fue Líder de Estadísticas de Reproductores en el año 93 y 94.

# 15-A

# ELENA LAND RDA

HEMBRA - Tordillo - Apéndice - 17/12/2009 - Criador: HARAS RINCON DEL AGUARA

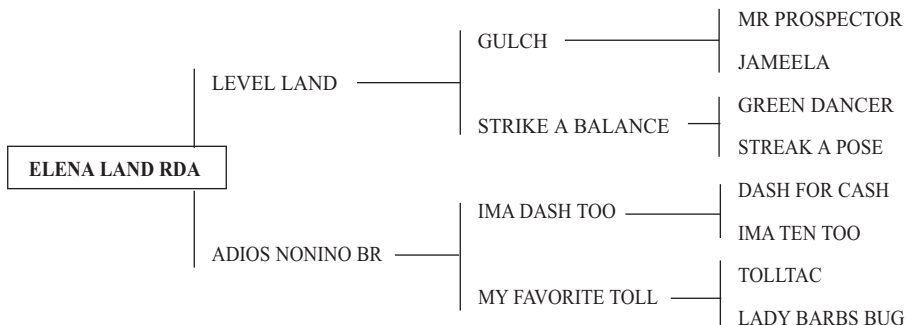

Hermana materna de Beduino Lindo (**JOSECITO**), Miss Zangao Nonino (**PA GRITARLA**), Miss Cash Bye (**DE SIMOCA**), Miss Super Nonino (**LA LUNA**).

VER REFERENCIAS LOTE NRO 6: - ENERGIA SPECIAL RDA - MISMA MADRE

# 16

# ESTAÑO FIDASH RDA

MACHO - Tordillo - Puro - 09/02/2010 - Criador: HARAS RINCON DEL AGUARA

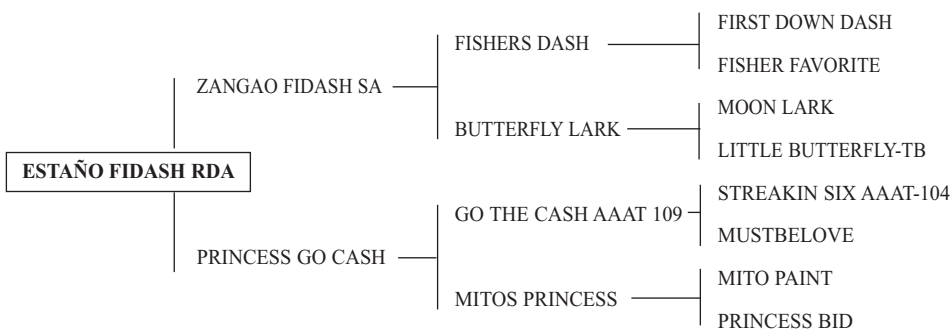

Propio Hermano de Bengala Fidash RDA (**BENGALA**), Hermano materno de Tsunami (**ANDARIEGO**).

VER REFERENCIAS LOTE NRO 8: - ELEGANTE SPECIAL RDA - MISMA MADRE

MACHO - Zaino – Puro - 04/01/2010 - Criador: HARAS RINCON DEL AGUARA

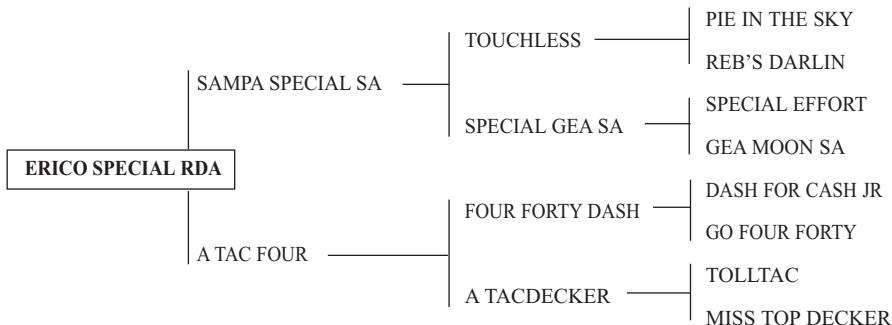

Hermano materno de Dominator Ryon RDA (**DOMINADO**).

**A TAC FOUR AAAT-103**, Ganadora Clásica, Ganó el Gran Premio Potro do Futuro del Nordeste/97, Ganó el Gran Premio Reina de Velocidad Nordeste/97, Ganó el Gran Premio Juvenil Barbosa/97, Ganadora de varios Desafíos en Feira de Santana Bahia/97. Sus hijos debutarán en el 2011.

**DASH FOR CASH JR AAAT**. Importado al pie, fue el primer Tríplice Coronado en Brasil, con 12 victorias de 300 a 700 mts en 16 actuaciones, Líder absoluto de su generación, ganó los Grandes Premios: Brasil, São Paulo, Derby Nacional, Rei da Velocidade, C.C.C.N. y Jockey Club de Riberao Preto, Penta-Campeón de estadísticas de reproductores y padre de la fenómeno **GEA MOON**, recordista y ganadora del GP Potro de Ouro, **DASHINGLIGHT PK**, 12 victorias, inclusive los GP Brasil y Derby), **LADY DASH HJS**, 3 victorias y recordista en 320 mts en Riberao Preto, **DASHERINA MOON**, 7 Victorias y recordista, **GO DASH**, 5 victorias y recordista, **WILD DASH SLN** AAAT-117, ganador clásico, 1ro GP Rei da Velocidade/95, recordista en 275 mts en Sorocaba, Recordista en 365 mts en Itapetininga, **SPECIAL DASH** 5 victorias y varias colocaciones clásicas, **DASH SAND** 8 victorias , **DASH DANCER** 1ro GP Potro do Futuro, **DASH FOR FEATURE** 1ro GP Potro do Futuro, **DASHING CHARGER** 1ro GP Presidente Jockey Club Sorocaba/92, **TOBENUM-BERONE PK** 1ro GP Venancio L. Oliveira y Nelson Silveira/93 -Carazinho, **HIP DECK** AAAT-103, 2 1º, **LAST LADY DASH** AAAT-108, **NIKKO DASH SA** AAAT-118, 1ro GP Campeón 503 mts/94, **FIDASH** AAAT-120, 1ro GP Presidente ABQM/94 en Carazinho, etc. nombrado Mejor Reprodutor de 1994 1ro en las estadísticas de ABQM Abuelo materno entre otros de **EASE KET** (AAAT-120, 1ro GP Brasil/97, 2do GP Potro Futuro/97, etc.). **DASH FOR CASH JR**, Un CRAK que va a quedar en la historia del caballo cuarto de milla, murió en enero del año 1991.

**A TACDECKER**, Productora de AAAT y Ganadoras Clásicas como: **ATTACK DASH** AAAT-100, Finalista del GP. Potro do Futuro. Madre de: **\*\*MASSIVE ATTACK** AAAT-102, 1ro GP Venancio Lizardo en Carazinho/01, **A TAC FOUR** AAAT-103 (ver arriba), **SIMPLE CASH** AAAT-102, por Ima Dash Too. Obtuvo 5 victorias, 2 2dos, 1 3ro en 8 presentaciones en el Jockey Club de Sorocaba y en el Jockey Club de Salvador. 1ro GP. Ralph Lima Terra, 1ro GP. Reina de Velocidad del Nordeste, 2do GP Taza de Plata, 2do GP João Marigo Filho, 3ro GP Willian Orsi Filho, **MISS TOP LIGHT** AAAT-101 Reprodutora.

**MISS TOP DECKER AAAT-100** (AQHA), por Top Decker. Obtuvo 8 victorias antes de los 5 años, US\$ 24,800. Madre de 10 productos corridos, 7 ROM (Registro de Mérito), como: **MERIDOC TOP** AAAT-105. Padrillo, **A TACDECKER** . Productora de AAAT y Ganadoras Clásicas, **SIMPLE CASH** AAAT-102 por Ima Dash Too. Obtuvo 5 victorias, 2 2dos, 1 3ro en 8 presentaciones en Sorocaba y en el Jockey Club de Salvador. 1ro GP. Ralph Lima Terra, 1ro GP. Reina de Velocidad del Nordeste, 2do GP Taza de Plata, 2do GP João Marigo Filho, 3ro GP Willian Orsi Filho, **MISS TOP LIGHT** AAAT-101 Reprodutora.

**TOLLTAC AAAT-113**, Caballo del Año, 'Champion 2-Year-Old', 'Champion 2-Year-Old Colt', 'Champion 3-Year- Old Colt'. Ganador clásico con 12 victorias (5 en pruebas de Grupo 1), US\$ 1.143.043 en premios, recordista de los 402 Mts en Bay Meadows, produjo en los Estados Unidos, 40 ganadores clásicos, 3 Campeones, US\$ 7,094,539, incluido Campeones Mundiales como **RAMBAC**, **JUMPING TAC FLASH**, recordista Mundial en 302 mts. GLASS HEARTS, recordistas en Brasil como **LADY TOLLTAC**, dos Tríplices Coronados: **PLATOON**, **SUMMER TOLL**, dos Rey de Velocidad **TOLLTAC MIST**, **BIG TOLLTAC**, además de varios clásicos, en los Estados Unidos es abuelo materno de 283 ROM (Registro de Mérito en corridas) y 38 ganadores clásicos.

# 18

# ESPERANZA HEIST RDA

HEMBRA - Zaino - Apéndice - 09/11/2009 - Criador: HARAS RINCON DEL AGUARA

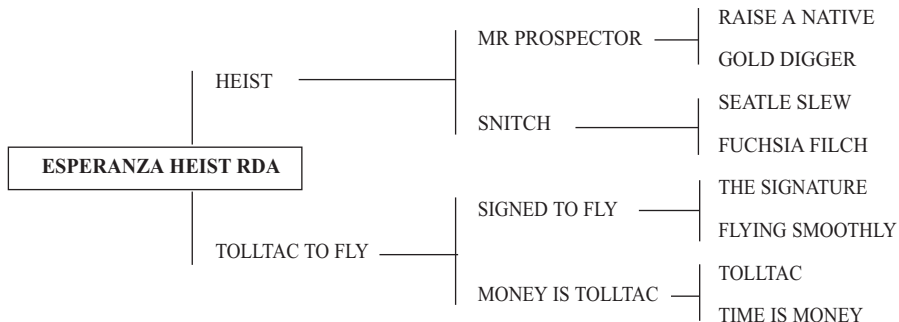

Hermana materna de Admirable Fidash RDA (**DON JULIO**), Alegria Steel RDA (**MANZANITA**), Alamitos Only RDA (**COMPLICADO**), Brillante Special RDA (**BRILLANTE**), Bolido Ryon RDA (**SPIRYT**).

VER REFERENCIAS LOTE NRO 4A: - EDNA SPECIAL RDA - MISMA MADRE

# 18-A

# ESTIGMA HEIST RDA

HEMBRA - Z.Colorado - Apéndice - 14/11/2009 - Criador: HARAS RINCON DEL AGUARA

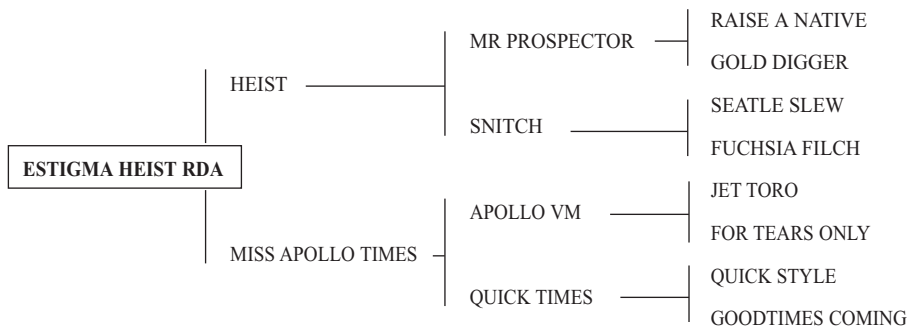

Hermana materna de Tiempo Rekord (**BETITO**), Arabesca Ryon RDA (**CHE GUENARA**), Corredor Fidash RDA (**MOVIDICK**).

VER REFERENCIAS LOTE NRO 1A: - ESCORPIONA BRYAN RDA - MISMA MADRE

MACHO - Zaino Colorado - Puro - 25/02/2010 - Criador: HARAS LOS MONTEROS

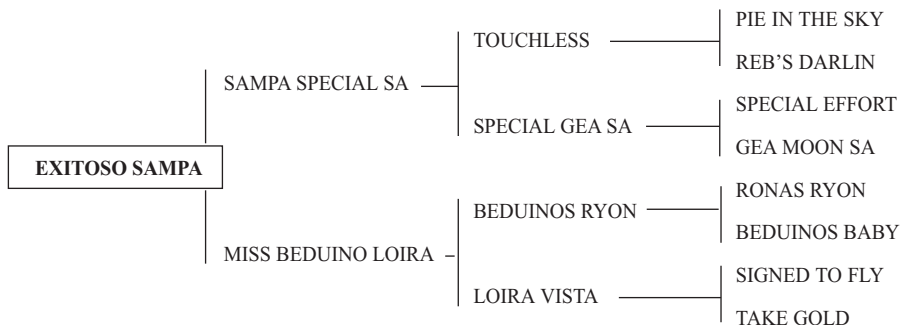

**MISS BEDUINO LOIRA**, por Beduinos Ryon, inédita , éstas son sus primeras crías.-

**BEDUINOS RYON**, por Ronas Ryon, 1 1ro, 3 2dos, 2 3ros. en 6 Actuaciones en Sorocaba 02 y 03 ganador de clásicos, entre sus hijos podemos destacar **Tsunami** (ANDARIEGO) 7 Victorias en 10 presentaciones actualmente corriendo en el Sur, **Bóldo Ryon RDA** (SPIRYT) por Beduinos Ryon ganador del "GP Polla de Potrillos 2009" Haras Rincón Del Aguará/Los Monteros en los Juries (Santiago del Estero) 5 victorias entre ellas clásicos, **Bernardo Ryon RDA** (BERNARDITO) ganador en su debut, actualmente en training consiguió varias victorias en Santa Fe y Entre Ríos., **Miss Beduino Brilliance** (MONTERITA) ganadora en su debut, **Arabesca Ryon RDA** (CHE GENARA) ganadora, **Miss Beduinos Flaring** (ILUSION) ganadora de varios Clásicos y Desafíos en Santa Fe y Santiago Del Estero, **Boicot Ryon RDA** (CHULENGO) ganador Polla de potrillos Rada Tilly (Chubut), **Beduino Lindo** (JOSECITO) segundo puesto por ventaja mínima en la final "GP Polla de Potrillos 2010" Haras Rincón del Aguará/Los Monteros, **Cameron Ryon RDA** finalista "GP Polla de Potrillos 2010" Haras Rincón del Aguará/Los Monteros, **Capricho Ryon RDA** (CAPRICHOSO) **ganador del repechaje** "GP Polla de Potrillos 2010" Haras Rincón del Aguará/Los Monteros, **Danubio Ryon RDA** 2º puesto Final "GP Polla de Potrillos 2011" Haras Rincón del Aguará/Los Monteros 2011, **Debora Ryon RDA ganadora del repechaje** "GP Polla de Potrillos 2011" Haras Rincón del Aguará/Los Monteros 2011, entre otros.-

**LOIRA VISTA**, actualmente se encuentra en el Centro de Transferencia Embrionaria CIACU (Curuzú Cuatiá-Ctes), donde forma parte del plantel de Donantes de Embriones. Es madre de: **Alabama Special RDA** accidentada madre del Haras, **Bamboleo Fidash RDA** (Mimoso) 3 Victorias en 5 presentaciones, **Boicot Ryon RDA** (Chulengo) ganador Polla de Potrillos Rada Tilly (Chubut), **Dolores Fidash RDA** en training.

**TAKE GOLD AAAT-100**, por Easy Take It , Importada ,3 victorias ,1 2do,1 3ro en 5 actuaciones en Sorocaba. 1ro GP Pr. Esp. Ciudad de Porto Feliz, 2do GP Ciudad de Tatui. MADRE de: **EFFORT GOLD IT** por Rambling Effort, **EFFORT GOLD SPECIAL** por Rambling Effort, **TAKE A CASH** por Sir Cashanova, **GOLD CASHANOVA** por Sir Cashanova, **FISHER GOLD** por Fisher Dash, **LOIRA VISTA** por SIGNED TO FLY (Ver arriba), **MILHO VERDE** por SIGNED TO FLY, **NACHOS VERDE** por Signed To Fly, **ORIENTAL VISTA** por Fly Moonlark Jr.

**FOOLS GOLD MINE AAAT-101**, 2 Victorias Produjo entre otros a: **TAKE GOLD AAAT-100** Por Easy Take It, **GOLD EFFORT** AAA-95 Por Rambling Effort.

MACHO - Zaino - Puro - 02/11/2009 - Criador: HARAS RINCON DEL AGUARA

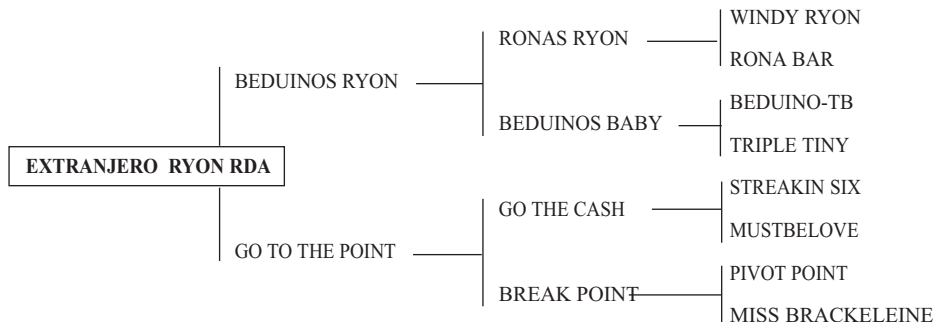

**GO TO THE POINT**, por Go The Cash , inédita por lesión en la doma, madre de **El Capeta** 2 victorias en Itacaruaire (Misiones) como reproductora del Haras Rincón del Aguará **Extranjero Ryon RDA** es su primer cría.

**GO THE CASH AAAT 109**, Importado recordista en 365 mts en Sorocaba, propio hermano de **BIG STREAKIN SIX AAAT**, recordista productor de AAAT y ganadores Clásicos como: **CASH TAMMY AAAT 115**, recordista 1° GP Antonio Carlos Magalhaes/93, 1° GP Sao Paulo/94 etc, **MISS IFYOUCAN AAAT-114**, ganadora en Bahia y recordista, **MISS DANCER CASH AAAT-108**, ganadora en Sorocaba. **MONEY WARS AAAT-111**, 1° GP Potro do Futuro/95, 1° GP Cicero de Souza en Campo Grande/95,etc. **MISS CASH DANCER AAAT-116**, 1° Potro futuro de Dourados/MS, 2° Venancio Luzardo y Nelson Silveira en Carazinho/95, 3° GP L. Estancia Shalako, Haras Santo Angelo y Haras Prata/95, etc., **Miss Charts Six AAA**, 2° GP Sidrolandia, **Miss Cash Jet AAAT-101**, ganadora en Sorocaba y Semi-finalista del GP Potro Futuro 95, **Cash The Check AAA-92**, 3°, GP Jose/Nicolau Pinfildi/98 en Carazinho, **Go Very Dancer AAAT-110**, 2° GP Torneo inicio 97,etc., Go Super Sound 1° GP Stud Monaco-Super Yearling Bahia/97, Creaker Cash 2° GP Vale do Inhambupe/98, Kalunga Charge 3° GP Potro Prata BA/97, etc. Murió en Febrero/98.

**BREAK POINT, AA-89**, por Pivot Point, 2 2dos y 1 3ro, en 4 actuaciones en Sorocaba/94.

**MISS BRACKELEINE AAA-94**, 3 victorias, 4 2dos. y 2 3ros., 2do. GP Brasil, Derby Nacional, 3ro GP CCCCN, madre de: **Break Point AA-89** (ver arriba), **DIAMOND BEDUINO AAAT-115**, por A Beduíno Bomber, 8 victorias, 1ro GP Rancho das Américas, 3ro GP Rei Velocidade/94, 4to GP Presidente ABQM/94, 1 2do en Carazinho/96, 1 3ro clásico I Derby, en 2 actuaciones siendo una en Carazinho y una en Sorocaba/96, **Magic Diamond AA-82**, colocaciones en Sorocaba, reproductora, **SIX APPEAL AAAT-113**, por Big Streakin Six, 1ro GP Esperansa, 1ro GP Luiz Bocalato, 1ro GP Fernando Muniz de Souza, 5to GP Governador do Estado/94, 1ro GP Brasil-Itapetinga, 1ro GP Curitiba-Faz. Rio Grande, 1ro Torneo Palatina.

**STREAKIN SIX AAAT-104**, ganador clásico con 10 victorias premios de U\$ 500 mil, 1ro en 'Rainbow Futurity', 2do en All American Futurity, gran reproductor **padre de 654 ROM** (registro de merito), **74 ganadores clásicos**, **4 campeones**, con **U\$ 16,550,090 en premios**, para destacar: **Noblesse Six AAA-98**, U\$ 1,125,024, **Sixy Chick AAAT-106**, Campeón U\$ 751,284, 1ro Sun Country Futurity G1, etc., **Six Fortunes AAAT-107**, Campeón 11 victorias, U\$ 574,788, 1ro Budweiser Derby G1, etc., **Sir Alibi AAAT-104**, Campeón con 9 victorias U\$ 356,193, 1ro World's Championship Classic G1, etc., **Six Popper AAAT-107**, U\$ 562,679, 1ro All American Derby G1, etc. Fue **Vice-Campeón de Estadísticas AQHA de Reproductores en 1994**. **Abuelo materno de 57 ganadores clásicos**, **595 ROM (Registro de Mérito)**, con **U\$ 13,604,839 en premios**, incluido **STREAKIN FLYER** (1ro. All American Futurity G1 U\$ 1,141,128), etc.

MACHO - Alazan – Puro - 29/11/2009 - Criador: HARAS RINCON DEL AGUARA

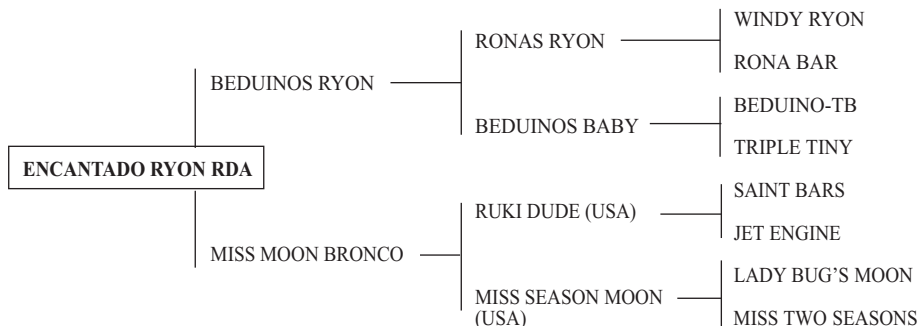

**MISS MOON BRONCO**, ganadora clásica de varios desafíos en el litoral, está en el programa de transferencias embrionarias en CIACU. Es hna. materna de: **SERENATA DE AMOR** (p/Speed in Deed) ganadora clásica - **COCONUT MILK** (p/Get Down Rebel) Padrillo - **FEUDAL** (p/ Wired For Speed) Padrillo.

**RUKI DUDE (si 97)-USA**- Excelente ganador en USA, conquistó 7 triunfos en su mayoría clásicos, como el **"SPRING OPENER FUTURITY"** y otros en un total de 17 presentaciones y cumpliendo toda su campaña a los dos años, ganó en Los Alamitos 270 mts en un tiempo de 15.53. RUKI DUDE es hermano materno de **MY CUPPATE**, ganador de 5 clásicos en USA y de **CROSS EXAMINE**, excelente ganadora clásica en RUIDOSO en 1983.

**MISS SEASON MOON (USA)** para los que conocen de sangre cuarto de milla americana, indudablemente la mejor yegua que importó el Sr. MIGUEL ATUCHA (PRECURSOR DEL CUARTO DE MILLA DE CARRERA EN ARGENTINA), basta decir que su madre **MISS TWO SEASON**, es hija de **MOON DECK** AAAT ganador clásico con 11 victorias , 11 segundos y 6 terceros. Líder de estadísticas de reproductores y de abuelos maternos por sumas y por victorias y es el padre de **JET DECK**) es entonces hermana paterna de **JET DECK** y su padre **LADY BUG'S MOON** AAAT ganador clásico con 11 victorias, 5 segundos, 3 terceros. Productor de gran número de ganadores clásicos y más de 600 hijos con registro de mérito que ya totalizan mas de 4.500.000 en premios, es un hijo de **TOP MOON** AAAT ganador clásico con 15 victorias, 9 segundos, 5 terceros. Líder de estadísticas e hijo también de **MOON DECK** (PADRE DE **JET DECK**)

**MISS SANBAR AAA**, madre de **Miss Two Seasons** es ganadora de 5 carreras en USA y productora de AAAT y AAA como: **LETA'S BAR BUG** ganó 6 y produjo 4 ganadores. **FASHION COURT GANO 2.** - **LETAS'S BUG BOX** ganadora de 4- **DAN N COURT R.O.M. GANADOR** - **DOCTORS PET** ganó 3 carreras.

**SAINT BAR**, el padre de **RUKI DUDE** fue un excelente ganador clásico y actual padre jefe de raza, cuyos hijos han ganado a la fecha mas de US\$ 3.000.000. Son algunos de ellos **LITTLE BLUE SHEEP** (SI 105) yegua campeona, ganadora de 25 carreras y u\$s 389.854; **VESPERO** (SI 108) potrillo campeón a los dos años, ganador de 10 carreras y u\$s 543.578; **THAT'S RANEY**(SI 97) ganador de u\$s 201.405; **MISS ANGEL EYES** (SI 96) ganadora de 6 carreras y u\$s 109.102; **TAKEME FRELEY** (SI 96) ganadora de 7 carreras y u\$s 108.939; **THECHICKEN LITTLE** (si103); **THE LINX** (SI 102); **BAR ROOM SAINT** (SI 95) ganadora de 5 en USA madre en Brasil de Hopeful Saint conocido como "Castellino" y **RUKI DUDE** (SI 97)

**JET ENGINE**, la madre de **RUKI DUDE** es hija del gran jefe de raza **"JET DECK"** ganador de 22 carreras y 13 clásicos y 200.626 dólares, y que produjo al padrillo más cotizado en la historia de estas carreras, el fenomenal **"EASY JET"**, cuyos hijos han ganado a la fecha más de 20.000.000 de dólares. Es decir que **JET ENGINE** Y **EASY JET**; son hijos del mismo padre **"JET DECK"**.

MACHO - Alazan - Puro - 03/03/2010 - Criador: HARAS LOS MONTEROS



VER REFERENCIAS **LOTE NRO 19: - EXITOSO SAMPA - MISMA MADRE**

MACHO - Zaino - Puro - 16/11/2009 - Criador: HARAS RINCON DEL AGUARA

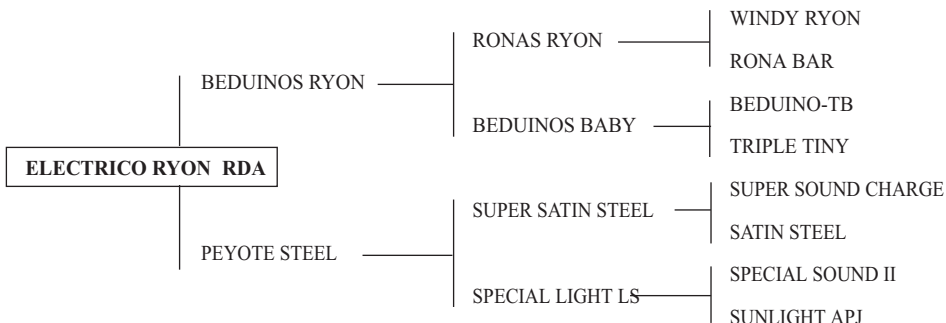

**PEYOTE STEEL**, por Super Satin Steel, inédita esta es su primer cría.-

**SUPER SATIN STEEL AAAT-102** , por Super Sound Charge, Obtuvo 1 1ro, 3 3ros. Inclusive Semi finalista do **GP ABQM Potro do Futuro/95** , 1 5to GP Torneio Inicio, finalista GP Brasil, en 7 act. en Sorocaba /96. En la Argentina ganó 37 carreras, corriendo en casi todo el País como por ej., Corrientes (C. Cuatía , M. Caseros, Bellavista, Esquina), E. Ríos (Federal, Viale), Santa Fé (San Justo, Sastre, Galvez, Villa Minetti, Progreso), Córdoba (Gral. Paz, Villa María, Morteros), Bs. As. (Luján, Campana, Rawson), Misiones (L.M.Alem), Chaco (San Bernardo) casi todos clásicos destacándose: **Gran Clásico del Siglo U\$s 25000**.-en premios realizado en el Club Hípico Dr. Fernando Irastorza (C. Cuatía) sobre la distancia de 350 mts. carrera abierta donde participaron todos los caballos más ligeros del país. De su escasa producción podemos destacar: **Super to Fly** con victorias en Córdoba, **Cleopatra Steel** actual jugadora de Polo de Alto Handicap, **Atila Steel** ganador de varias, **Miss Super Nonino** (La Luna) ganadora, inclusive clásicos, **Super Nonino**, 3 victorias en cuatro presentaciones. **Alegria Steel RDA** (MANZANITA) ganadora de 12 carreras 6 de ellas fueron clásicos, **Cobra Steel RDA** 2do Repechaje "GP Polla de Potrillos 2010",entre otros.

**SPECIAL LIGHT LS**. Importada. Ganó 8 Carreras en un total de 9 Presentaciones. Es propia hermana de Special Santee LR AAAT-106 con 6 1ros y 12do en Ponta Pora, Ceara, Campo Grande, Mato Grosso do Sul. **Special Dash** por Triton Dash, conocida en el ambiente turfístico con el nombre de Caribeña, **Platónico Easy** por Triton Dash Ganador de varios Clásicos en Córdoba, **Super Morales** por Super Satin Steel (Super Pingo) Vendido para Reproducción, **Peyote Steel** por Super Satin Steel (ver arriba).-

**SUNLIGHT APJ**. Ganadora con 4 1ro, 2 2dos y 2 3ros. Es propia hna de South Kanon AAAT 102. Ganadora del gran Premio Potro de Plata año 90, 4 1ro y 1 2do en el Gran Premio Potro Do Futuro año 91. Es hija del Gran Padrillo Americano **TOKANON AAAT 111**, que es el mayor índice de velocidad obtenido en EEUU, entre todos los padrillos importados para Brasil. Obtiene 5 1ros, 3 2dos, 2 3ros todas Clásicas. Recordista para los 365 mts (400 yardas) el 05/09/83 con un tiempo de 19,70 en pista pesada. Fue considerado el mayor corredor de su época por la Intermountain QUARTER HORSE ASSOCIATION.

MACHO - Alazan - Apéndice - 06/09/2009 - Criador: HARAS LOS MONTEROS

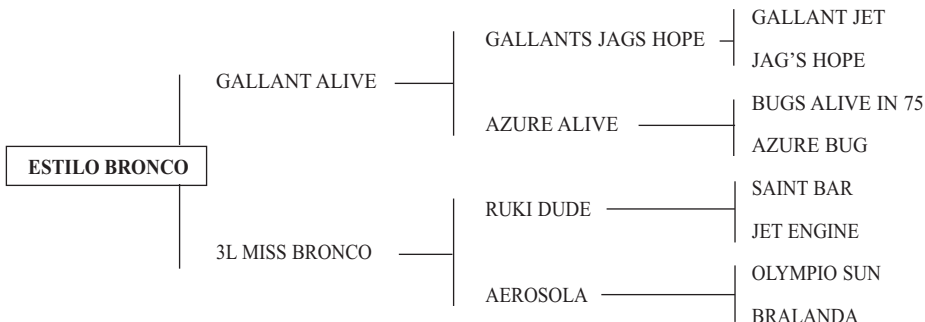

**RUKI DUDE (si 97) (USA)** Excelente ganador en USA, conquistó 7 triunfos en su mayoría Clásicos, como el "SPRING OPENER FUTURITY" y otros en un total de 17 presentaciones y cumpliendo toda su campaña a los dos años. Ganó en los Alamitos 270 metros en 15,53.-. **RUKI DUDE** es hermano materno de **MY CUPPATE**, ganador de 5 clásicos en USA y de **CROSS EXAMINE**, excelente ganadora clásica en RUIDOSO en 1983.

**SAINT BAR**, el padre de RUKI DUDE fue un excelente ganador clásico y actual padre jefe de raza, cuyos hijos han ganado a la fecha mas de u\$s 3.000.000. Son algunos de ellos **LITTLE BLUE SHEEP** (si 105) yegua campeona, ganadora de 25 carreras y u\$s 389.854 , **VESPERO** (si 108) potrillo campeón a los dos años, ganador de 10 carreras y u\$s 543.578 , **THAT'S RANEY**(si 97) ganador de u\$s 201.405; **MISS ANGEL EYES** (si 96) ganadora de 6 carreras y u\$s 109.102; **TAKEME FRELEY** (si 96) ganadora de 7 carreras y u\$s 108.939; **THECHICKEN LITTLE** (si103); **THE LINX** (si 102); **BAR ROOM SAINT** (si 95) ganadora de 5 carreras en USA madre en Brasil de **Hopeful Saint** conocido como "**Castellino**" y RUKI DUDE (si 97).

**"JET ENGINE"** LA MADRE DE RUKI DUDE ES HIJA DEL GRAN JEFE DE RAZA **"JET DECK"** ganador de 22 carreras y 13 clásicos y 200.626 dólares, y que produjo al padrillo mas cotizado en la historia de estas carreras, el fenomenal "**EASY JET**", cuyos hijos han ganado a la fecha mas de u\$s 20.000.000. Es decir que JET ENGINE y EASY JET; son hijos del mismo padre "JET DECK".

HEMBRA - Zaino - Apéndice - 14/10/2009 - Criador: HARAS RINCON DEL AGUARA

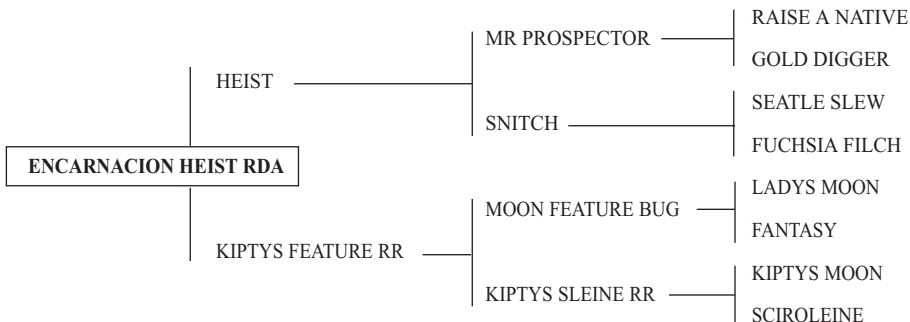

Hermana materna de **Absoluto Only RDA**, **Camorrero Show RDA**.

**KIPTY'S FEATURE RR**. Importada de Brasil donde ganó 17 carreras las más importantes fueron en Santo Antonio de La Patrulla, San Jerónimo, San Gabriel, Libramento, Rosario do Sul y Porto Alegre. En Argentina ganó 5 Carreras en corta campaña con el nombre de AZOTADA, retirada de las pistas por lesión, madre entre otros de: **Miss Truckle Feature**, por Wind Cash (Peleus) 2 1ro y 1 3ro en tres actuaciones. Retirada de las pistas por lesión en los ojos. (Actual madre del haras), **Kipty's Sound Charge**, por Super Satin Steel . (Actual madre del haras), **Apolo** por Super Satin Steel (Super Pingo). Muerto, **Perfect Winner**, por Henryett Only, ganadora (reserva del Haras), **Absoluto Only RDA** por Henryett Only 5 victorias y 2 segundos, **Camorrero Show RDA** en training.-

**MOON FEATURE BUG RR AAAT-102** en Riberao Preto. Obtuvo 8 victorias, inclusive GP "Potro do Futuro"-Brasilia/88 (final), GP "Jose Eugenio Rezende Barbosa" -Riberao Preto/88, GP "Derby Nacional"/88, GP Brasil/88 y 5 2dos inclusive GP Rei da Velocidade/89 en Jau. Productor de AAAT y AAA para destacar: **Boggie Woogie RR AAAT-120**, 3 1ros, 2do GP Presidente ABQM/94-365 mts en Carazinho, finalista del GP Potro Futuro /93,etc. **Quick Step RR AAAT-113**, 2 1ros en Sorocaba, 2do PE Cidade Tiete, PE Cidade Boituva, 4to GP Campeón 503 mts, semif. GP Potro Futuro,etc., **Dolly Bug RR AAA-98**, Semif.GP Potro do Futuro /95. **Rock'n Roll Moon** corrió 5, ganó 4 carreras, en Carazinho - RS - Brasil, entre ellas GP Celso Junqueira 1 2do en Carazinho/96. Finalista del GP Venancio Luzardo en 21'67 en 402 mts., donde venció a **Easy Extra (Ciclón)**, **Sirius (El Santo)**, **Atascadero (Mitai)** y **Six Lark** entre otros. También ganó fácilmente un desafío en Candelaria - RS sobre **Harpías VM**, ésta última hermana materna de Apollo VM.

**KIPTYSLEINE RR** , 1 2do, 2 3ros y 2 4tos en 6 actuaciones en Sorocaba/91.

**SCIROLEINE**, corrió en los Hipódromos de Riberao Preto y Jau/85 obtuvo varias victorias.

# 25-A EFECTIVA HEIST RDA

HEMBRA - Zaino - Apéndice - 20/11/2009 - Criador: HARAS RINCON DEL AGUARA

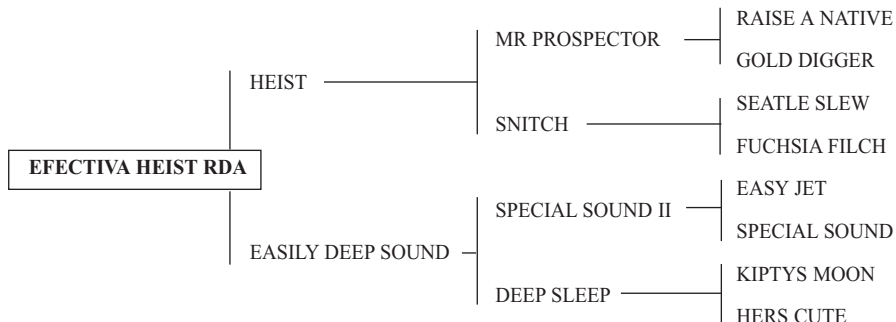

Hermana materna de Only Bye Bye (**CARNERITA**), Avispon Only RDA (**TORITO/RAMONSITO**), Wind Cash Junior (**COLA BLANCA/PAISANO**)

**EASILY DEEP SOUND** (Avispa) Importada. Invicta con 7 victorias en Curuzú Cuatiá, Chajarí, Monte Caseros, destacándose Gran Clásico en Casilda, donde corrió con el nombre de TITA ganándole con solvencia a Soberbio y otros, madre de: **Wind Cash Junior** (COLA BLANCA/PAISANO) por Wind Cash finalista Polla de Potrillos 2da Edición, en Córdoba corrió con el nombre de Don Raúl donde ganó varias carreras algunos Clásicos, **Only Bye Bye** (CARNERITA) por Henryett Only, ganadora, **Avispon Only RDA** (TORITO/RAMONCITO) por Henryett Only 1ro en Curuzú Cuatiá y varias victorias en Chaco y Formosa, **Dalila Ter** por Sir Chester vendida para Mendoza.

**SPECIAL SOUND II AAAT-103**. Importado. Ganador Clásico, con 7 vict., 3 2°. Y 2 3°. Vencedor del San Carlos Handicap, finalista de los GPs "Dash For Cash Derby" G1 y "Golden State Derby" G1, con mas de US\$ 50 mil en premios. Hijo del extraordinario Crack **EASY JET**. Hermano del campeón mundial **SUPER SOUND CHARGE** -Lider de Estadísticas. Con pocos hijos corridos en los EEUU, destacándose: **Mr Bar Linde** (AAA-97). Padre de ganadores en Paraguay, Fortaleza y Ponta Pora para destacar: **GRAN FLORIDIAN** 2do GP Dr Antonio Dourado/98, 2do GP Prata Bahia/98, **GIOVANI** 1ro en la Clasificación y 2do en la final del GP Gobernador Estado de Roraima 06/99, **SPECIAL SOUND WA** 1ro en Penca Ponta Pora 11/96, **CEDAR SOUND** 2 vict., en el Paraguay, **SPECIAL SANTEE LR** 6 vict., en Ceará, en Sorocaba de 19 hijos corridos 16 son ROM (registro de mérito) como destaque: **SOUND HOPE** AAAT-102, **ETHEL SOUND** AAA 95, **ESPECIALMENTE DECK SOUND** AAA-96, **ESPECIAL BALU** AAA-97, **EASY APPLE** AAA-98, **FLICKA CASH** AAA-94, **SUPER SPECIAL BAR** AAA-90, **FUTURO CRAQUE** AAA-90, **FILITY** AAA-93, **GUESS CASANOVA** AAA-91, produjo a **HIPER DECK** conocida como India ganadora del GP Internacional Paraguay/99.

**EASY JET AAAT-100** (AQHA-1967), **Campeón Mundial**, ganador clásico de 27 carreras US\$ 445,721, inclusive el All American Futurity, **Productor de 1.563 hijos con ROM** (Registro de mérito en corridas), 150 ganadores clásicos y mas de US\$26 millones, como: **MR TRUCKA JET** AAAT-103, US\$1,033,115, 1ro All American Futurity, **EASY DATE** AAAT-106, Campeón Mundial, US\$850 mil, **TELLER QUEEN** AAA-99 US\$640 mil, **PIE IN THE SKY** AAAT-101, US\$600 mil, etc. **Abuelo materno** de 2.637 ROM (registro de mérito en corridas), 210 ganadores clásicos, 9 campeones y mas de US\$44 millones en premios, murió en mayo/92

**KIPTYS MOON AAAT-107**, importado. Obtuvo 3 1º 3 2º 1 3º y 2 4º lugares. Fue Registro de Mérito en 301 y 402 mts. Vice-Rey de Velocidad perdiendo para FAST LANE JET. Productor de AAAT además del ganador de la penca en Campo Grande, KIPTYS CHARGE JR. Hijo de **KIPTYS CHARGE AAAT-106**, **ganador clásico**, productor de 168 ROM (registro de mérito), 12 ganadores clásicos, con premios superiores a US2 millones incluido KIPSCASH AAAT-105, 14 vits., incl. Grupo 1, TAKE THE RISK-AAAT, 8 vits., incl. Grupo 2, etc.

**DEEP SLEEP AAA-92**, Ganadora con algunas victorias importantes, en corta campaña en Sorocaba  
 Produjo a: Cramer Special W, por Rambling Effort AAAT, ganador en Bahía del Gran Premio Potro Do Futuro.

**HERS CUTE**, Importada de USA, con 1 vict., 1 2º y 3 3º en 7 presentaciones. Ganó US\$ 57.000. En USA produjo a: **TRULY'S DANCER** -AAA-por Truly's Easter, 2 vict. Una en Cidade Jardim y otra en Riberao Preto. TIME DANCER, por Timeto Thinkind -AAA-. DEEP SEEP-AAA-, ver arriba.

MACHO- Alazan - 2º Cruza - 27/10/2009 - Criador: HARAS LOS MONTEROS

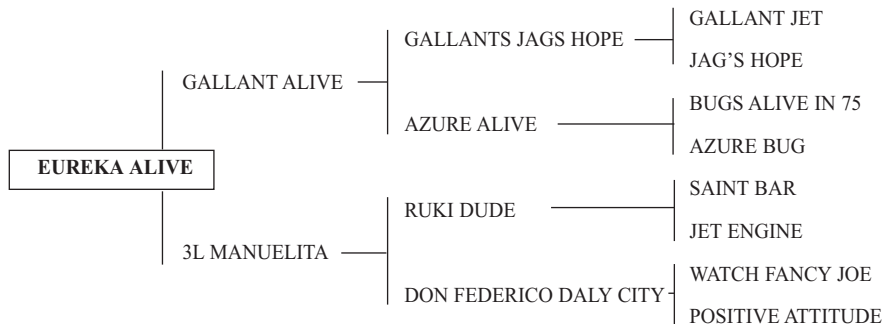

**3L MANUELITA**, corrió en la Provincia de Santa Fe en la zona de San Justo donde ganó algunas cuadreras clásicas.

**RUKI DUDE (si 97) (USA)** Excelente ganador en USA, conquistó 7 triunfos en su mayoría Clásicos, como el "SPRING OPENER FUTURITY" y otros en un total de 17 presentaciones y cumpliendo toda su campaña a los dos años. Ganó en los Alamitos 270 metros en 15,53.-. **RUKI DUDE** es hermano materno de **MY CUPPATE**, ganador de 5 clásicos en USA y de **CROSS EXAMINE**, excelente ganadora clásica en RUIDOSO en 1983.

**SAINT BAR**, el padre de RUKI DUDE fue un excelente ganador clásico y actual padre jefe de raza, cuyos hijos han ganado a la fecha mas de u\$s 3.000.000. Son algunos de ellos: **LITTLE BLUE SHEEP** (si 105) yegua campeona, ganadora de 25 carreras y u\$s 389.854, **VESPERO** (si 108) potrillo campeón a los dos años, ganador de 10 carreras y u\$s 543.578, **THAT'S RANEY**(si 97) ganador de u\$s 201.405; **MISS ANGEL EYES** (si 96) ganadora de 6 carreras y u\$s 109.102; **TAKEME FRELEY** (si 96) ganadora de 7 carreras y u\$s 108.939; **THECHICKEN LITTLE** (si103); **THE LINX** (si 102); **BAR ROOM SAINT** (si 95) ganadora de 5 carreras en USA madre en Brasil de **Hopeful Saint** conocido como "Castellino" y RUKI DUDE (si 97)

"**JET ENGINE**" LA MADRE DE RUKI DUDE ES HIJA DEL GRAN JEFE DE RAZA "**JET DECK**" ganador de 22 carreras y 13 clásicos y 200.626 dólares, y que produjo al padrillo mas cotizado en la historia de estas carreras, el fenomenal "**EASY JET**", cuyos hijos han ganado a la fecha mas de u\$s 20.000.000. Es decir que JET ENGINE y EASY JET; son hijos del mismo padre "JET DECK".

MACHO - Zaino - Apéndice - 08/10/2009 - Criador: HARAS RINCON DEL AGUARA

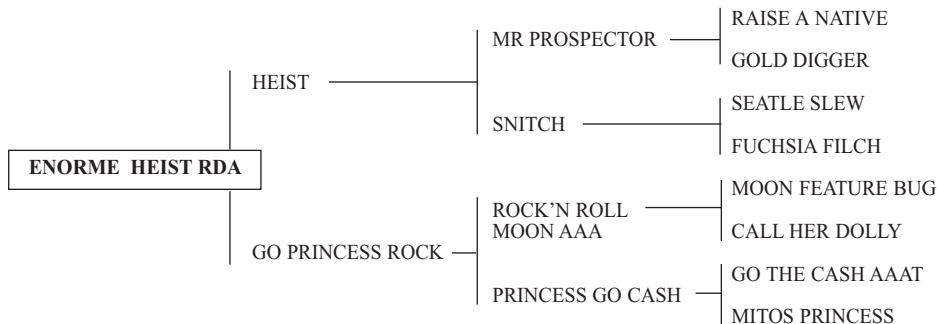

Hermano materno de Americam Only RDA (**DON TOTO/CHOCOLATE**), de Al Capone Special RDA (**SIMONITO**), de Camaleón Ryon RDA (**CAMALEON**).

**GO PRINCESS ROCK**, Conocida en las cuaderas como **La Petiza** finalista y ganadora de la Polla de potrillos 3ra Edición Haras Rincón Del Aguará. (donante en programa de transplante embrionario en CIACU) Sus primeros hijos debutaron ganando en el 2008 como: **American Only RDA** (DON TOTO conocido también como CHOCOLATE NEGRO) ganador de varios Clásicos en Corrientes, Entre Ríos, Chaco y Formosa, **Al Capone Special** (SIMONITO) ganador de 11 carreras de las cuales 6 de ellas fueron Clásicos, **Camaleón Ryon RDA** (CAMALEON) ganador en Santiago del Estero y Santa Fe.

**ROCK'N ROLL MOON**, por **Moon Feature Bug** y **Call Her Dolly**, por **Kingdom Key. AAAT 113** Importado, corrió 5, ganó 4 carreras, en Carazinho - RS - Brasil, entre ellas GP Celso Junqueira 1 2do en Carazinho/96. Finalista del GP Venancio Luzardo en 21'67 en 402 mts., donde venció a **Easy Extra** (Ciclón), **Sirius** (El Santo), **Atascadero** (Mitaí) y **Six Lark** entre otros. También ganó fácilmente un desafío en Candelaria - RS sobre **Harpías VM**, esta última hermana materna de Apollo VM. Propio hermano del mejor hijo de Moon Feature Bug, **Boggie Woogie RR AAAT-120**. Retirado precozmente de training. Sus primeros hijos corrieron en 2002 de su muy escasa producción podemos destacar a: **Go Princess Rock** (LA PETIZA) ver arriba, **Call Lady Dolly** (Luz Clarita) ganadora de más de 20 carreras 15 de ellas fueron Clásicos incluido "GP Polla de Potrillos 2004" realizada en el Hipódromo de Córdoba el 04/04/2004, **Moon Feature Bug** (NEGRO EL 11) vendido en Villalonga ganador de varias carreras incluidos Clásicos en el Sur.

**PRINCESS GO CASH**, por **Go The Cash AAAT-109**, destacada velocista retirada de las pistas por lesión, es madre de **Go Princess Rock** (LA PETIZA) por **Rock'nd Roll Moon** finalista y ganadora del "GP Polla de Potrillos 2004" Haras Rincón del Aguará, donante en programa de transplante embrionario (Go Princess Rock es madre entre otros de **American Only RDA** (DON TOTO conocido también como CHOCOLATE NEGRO) ganador de varios Clásicos en Corrientes, Entre Ríos, Chaco y Formosa, **Al Capone Special** (SIMONITO) ganador Clásico, **Camaleón Ryon RDA** (CAMALEON) ganador en Santiago del Estero y Santa Fe). **Cleopatra Steel** por **Super Satin Steel** jugadora de Polo, **Tsunami** (ANDARIEGO) 7 Victorias en 10 presentaciones actualmente corriendo en el Sur, **Argos Ryon RDA** por **Beduinos Ryon** en training, **Bengala Fidash RDA** (BENGALA) 6 Victorias algunos Clásicos en 9 presentaciones, **Capitana Special RDA** por **Sampa Special SA** accidentada.

**MITOS PRINCESS AAA-90** Importada de los EEUU., por **Mito Paint-TB**, con 2 victorias y US\$ 3,775 en premios. Productora de AAA como: **Mitos Dash AAA-90** en los EEUU, **Princess Priscila AAA-92** en los EEUU., **Dash For Mitos** por **Dash For Cash**, inédito, Reprodutor, **Easy Extra** campeón AAAT por **Extra Easy** \$ 250 mil en premios vendido para el Paraguay, recordista ganador de la penca **Ponta Pora/96,1"** GP Jose e Nicolau Pinfial Neto/97 en 503 mts en Carazinho, ganador de varios clásicos en Paraguay y en Argentina con el nombre de **CICLON**, **Mitos Bomber** por **Beduino Bomber** vendido para Paraguay (sin datos), **Princesa Go Cash**, por **Go The Cash** ver arriba, **Paraguay Fly**, por **Signed to Fly**, ger 97 (sin datos).

**MOON FEATURE BUG RR AAAT-102** en Riberao Preto. Obtuvo 8 victorias, inclusive GP "Potro do Futuro"-Brasilia/88 (final), GP "Jose Eugenio Rezende Barbosa" -Riberao Preto/88, GP "Derby Nacional"/88, GP Brasil/88 y 5 2dos inclusive GP Rei da Velocidade/89 en Jau. Productor de AAAT y AAA para destacar: **Boggie Woogie RR AAAT-120**, 3 1ros, 2do GP Presidente ABQM/94-365 mts en Carazinho, finalista del GP Potro Futuro /93, etc. **Quick Step RR AAAT-113**, 2 1ros en Sorocaba, 2do PE Cidade Tiete, PE Cidade Boituva, 4to GP Campeón 503 mts, semif. GP Potro Futuro, etc., **Dolly Bug RR AAA-98**, Semif. GP Potro do Futuro /95. **Rock'n Roll Moon** ver arriba.

ABQM Registro nro: X000421 - MACHO - ZAINO - 24/07/1998

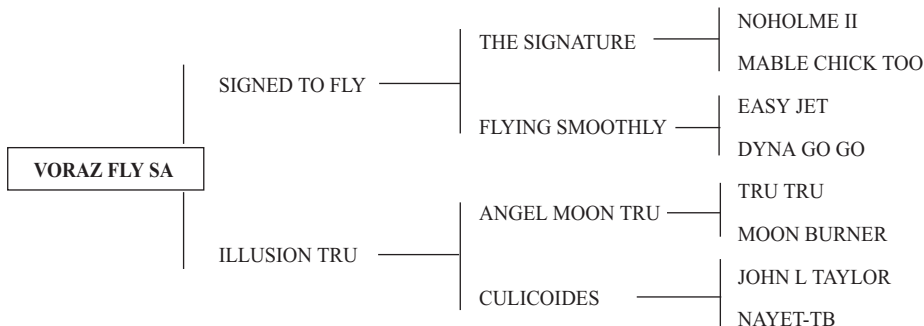

\*Hermano materno de **Sentinelu Tru SA (Tornado)**, **Xucro Bryan SA (El Moro)**.

**SIGNED TO FLY AAAT-103.** Importado. Ganador clásico con 7 victorias, 190 puntos por la AQHA, US\$269 mil, las mas importantes fueron: 1ro Kansas Fut-G1, 1ro QHBC Southwest Stalion D, 2do Bandera Downs Fut-G3, 4to Rainbow Fut-G1, etc. Campeón de estadísticas de Reproductores año/96, 97, 2002, 2003. Destacándose ganadores clásicos como: **KELIA VISTA** triple coronada, invicta con 9 victorias, **SIGNED BY MAMA** AAAT-120 con 9 victorias, **SIGNED FOR MORE** AAAT-114 con 9 victorias, **SIGNED BY TAMMY** AAAT-115 con 7 victorias, **QUEEN DARLIN SA** AAAT-116 con 6 victorias, **GIPSY SIGNATURE** AAAT-117 con 5 victorias, **SIGNED TOKANON JAM** AAAT-107 con 5 victorias, **SHE'S SIGNED** AAA-99 con 4 victorias, **SIGNED TO SHINEY** AAA-99, **SIGNED BY MOON** AAAT, **QUINTA SIGNED SA** AAAT-114, **SIGNED TO RUN**, **SIGNED DOW DASH** AAAT-104, **FLYING MOON CRC**, **FLY FORTY** AAAT-103, **SIGNED TO TET** AAAT-118, **VIRGULINO FLY SA** Conocido como **PANCRACIO** AAAT-103, **PREFECT SIGN CRC**, **TUDOR FLY VM** AAAT-101, **TOP FLY CRC**, **STREAKIN FLY** AAA-99 con 6 victorias, **JOHNNY VERDE** AAA-96 con 4 victorias, **FREEDOM SIGNED MK** AAAT-107 con 9 victorias, **MOGAMBO FLY VM** AAAT-120 Triple coronado con 12 victorias R\$ 394 mil en premios, **NIKITA VISTA** AAAT-102 con 8 victorias \$ 166.750 en premios, **SIGNED BUGS FLY** AAAT-109 \$ 51.700 en premios, **GIANT FLY VM** AAAT-105 \$ 177.633 en premios, **ODALISCA FLY VM** AAAT-104 \$ 123.333 en premios, **OLIVIA VISTA** AAAT-113 \$ 64.500 en premios, **OTIMA VISTA** AAAT-101 \$ 125.000 en premios, **EXTRA FLY SHADY** AAAT-100, \$ 40.000 en premios 1º GP Farmasa/05, **TUDOR FLY VM** AAAT-101 1º GP Venâncio Luzardo en Carazinho/01, **MAGNIFICO FLY** AAAT-107 R\$ 115.000 en premios, 1º GP Torneo Inicio en Sorocaba/08, **THE SIGNED** AAAT-100 con 5 victorias R\$ 158.000, 1º GP Criação Nacional en Fortaleza/08, **SIGNATURE DASH MOON** AAAT-114 con 5 victorias, 1º GP Santo Angelo-Farmasa/08 [Recorde-20,84s]], **CLACKSON BLAZEN VM** AAA-94 R\$ 97.500, 1º GP Torneo Inicio/09, **XODO FLY TOLL ZO** AAAT-100 con 7 victorias R\$ 155,900 en premios, 1º GP ABQM Potro do Futuro/09, **LORZUS** R\$ 390.000, 1o. GP Criadores da Velocidade, 1o. GP Penca dos 100.000 em Ponta Porá/10, **KAS ON FLY** AAAT-112 R\$ 127.000, 1º GP Torneo Inicio/10, recordista dos 301m [16,14s] etc.

1ra madre: **ILLUSION TRU AAA-95**, por Angel Moon Tru, 1 victoria, 2 2dos, en 4 presentaciones, semifinalista del Potro do Futuro/88, prođuo a: **Operadora Lady's SA, AA-83**, por Lady's Moon, 1 4to en 3 presentaciones en Sorocaba, **Sentinelu Tru SA AAAT-103** por Touchless, 3 vistorias, 3 2dos, 1 3ro y 1 4to en 8 presentaciones, **Ukrania Dash SA**, por Ima Dash Too, 1 3ro en 3 presentaciones en Cidade Jardim/00. **Voraz Fly SA** por Signed To Fly, **Xucro Bryan SA** por Blazer Bryan conocido en la Argentina con el nombre de el Moro ganador de varios Clásicos., **Ilusion Bryn SA** por Blazem Bryan, **Fada For Me** por Corona For Me, **Gilly For Me** por Corona For Me, entre otros.

2da madre: **CULICOIDES**, importada de los Estados Unidos, produjo a: **Et Bien La Voila AA**, por Nutre Moon, ganadora., **HARMONIA WARS SA** AAAT, por Mr Three Wars, ganadora en Ribeirao Preto, inclusive GP Potro de Prata y Clasificatoria GP Potro Futuro. **Ilusion Tru AAA-95** por Angel Moon Tru, ganadora y Semifinalista del GP Potro do Futuro/88.

3ra madre: **NAYET (TB)** 1 actuación a los 2 años, madre de 5 ROM: **BLUEBERRY BRANDY AA-86**, por John L Taylor, 4 victorias a los 3 años años US\$ 8,820 1º "Bay Shore S." madre de AAAT y ganadores Clásicos., **Dandy Deck, AAA** por Clabber's Win, 3 victorias a los 3 años madre de AAAT y corredores clásicos., Culicoides, por John L Taylor, ver arriba.

Abuelo materno: **ANGEL MOON TRU**, Campeón Nacional de Conformación. Recordista en precio de Leilao Oficial de ABQM, productor de AAAT y de animales puntuados en Conformación y Trabajo.- Padre de Lider de generación **FAR WEST** (padre de ganadora del Potro Futuro-Corrida en 92, **MANDALE REB'S**).

MACHO - Zaino - Puro - Nacido: 2005 - Criador: HARAS RINCÓN DEL AGUARA

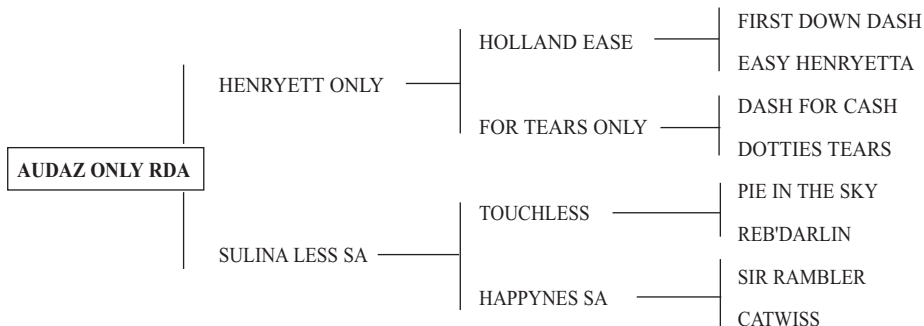

**SULINA LESS SA** por Touchless, conocida en el ambiente turfístico con el nombre de La Sole, ganadora de varias carreras cuadereras en Entre Ríos y Pcia de Bs. As, es hermana materna de **Sampa Special SA** (Agua Verde), **Rasputin Less**, **Sentinelu Tru SA** (Tornado), **Selva D'ouro SA** (La Tuerta) entre otros, es madre entre otros de: **Super Touchless** por Super Satin Steel conocido en las cuadereras con el nombre de Mosquito ganador en Corrientes actualmente corre en La Rioja, **Aquiles** por Super Satin Steel ganador de varias con el nombre de Puchito, **Unica Opción** por Beduino Ryon en training, **Audaz Only RDA** por Henryett Only no corrió (vendido como reproductor).

**TOUCHLESS AAAT-104**, Importado al pie. Corrió en los Hipódromos de Ribeirão Preto, Jaú y C.Jardim, donde obtuvo 5 victorias, 2 2dos. y 1 3ro. en 8 actuaciones, ganó GP. 'Gianni F.Samaja', 'Samir Jubran' y 'Vicente Mola Neto' y entro 3ro en el GP 'Potro de Ouro'. Fue **Recordista de los 503 mts** en el Hipódromo de Jaú. **Registro de Mérito en 402 y 503 mts. Hermano materno de MANDALA REB'S WEST** (AAAT- 103, 1ro en GP Potro do Futuro/92 y 1ro en GP Rancho da Américas Futurity/92). **Padre de:**  
**RASPUTIN LESS SA** ( AAAT-120, 3 victorias, 1ro GP José e Nicolau Pinfilidi/98 en Carazinho, 1ro GP Cidade de Campo Grande en Campo Grande/98, etc.), **TENESSEE LESS** (AAAT-101, 1ro. en Aquidauana/99), **SIMPLES TARA SA** (AAAT-107, 5 victorias, 2do GP Torneio Início/98, 3ro GP Brasil/98, etc.), **PAPRIKA LESS SA** (AAAT-103, 4 victorias, etc.), **SAMPA SPECIAL SA** (AAA-99, 1 1ro, 1 2do, 1 3ro y 1 4to en 4 actuaciones en Sorocaba/98), **OLEIRA LESS SA** (AAA, 1ro GP Rancho das Américas/94, etc.), **Pantera Dash** (AAA-96, 3 victorias, 2do GP Wellington G. Queiroz-365mts en Carazinho/96, etc.), **Pira Less** (AAAT-110, 3 victorias, 3ro GP José y Nicolau Pinfilidi-503 mts/96 en Carazinho), etc. **Abuelo materno de Tieta Nikka** (AAA-91, 2 vict. en Sorocaba y Cidade Jardim), de **Valente Bryan SA** (AAAT-102, 2 victorias, 2do. GP Potro Futuro/01, 2do. GP Brasil/01, 3ro. GP Megarace/01, 3ro. GP Consagração/01, R\$ 122 mil en premios), etc

**HAPPYNESS SA AAAT-104**, 4 Vict, 4 3ros en 8 Actuaciones, ganadora del GP Potro de Ouro y Reina de Velocidad, 3ra GP Pres.Jose Macario Peresc Pria, 3ro GP Joca Calfat, etc. Produjo: **Negra Dash SA** AAAT-108, por Dash For Cash Jr, 1 1ro, 1 2do, 2 3ros y 2 4to en 6 act.en Sorocaba 93 y 94 y colocaciones en Carazinho, **Risada West SA**, por Far West SA., 1 Vict, 2 2dos, 1 3ro y 2 4tos en 7 actuaciones, 2da PE 20 años do Potro do Futuro de corrida/97, 3ra Torneo Shalako/Prata/Santo Angelo/97, Semi Finalista do GP Potro do Futuro/97. **Sulina Less SA**, por Touchless colocaciones en Sorocaba/98, **Taormina Dash**, por Ima Dash Too, 1 3ro en una actuación en Sofocaba/99, Uva Ease SA AAA-98 por Holland Ease, 1vict., 1 4to en 3 actuaciones 1ro PE 500 Años do Brasil/00, **Versus Bryan SA**, AAA-98 por Blazen Bryan, 3 Vict., Finalista GP Megarace 2001, (21.45 en 400 mts) y 4to en la final. 1 2do na estreia en Carazinho/2001, 3 4tos, inclusive GP Sao Paulo/01.

**CATAWISSA. Importada AAA-98**, Ganadora y con colocaciones en los EE.UU. **Produjo en los EE.UU a: Cat Whiskers**, AAA-93, 5 Vict. En el **Brasil produjo** entre otros a: **Gulliver SA** AA, 1 vict., 2 2dos., 2 3ros. en 7 actuaciones, finalista de GP, **Happiness SA** AAAT-104, por Sir Rambler, 1ro GP Reina de Velocidad y Potro de Ouro en Ciudad Jarmin, 3ra GP Jose Macario Peres Pria/88., **KAPUT RIGHT SA**, por Do Right Wars, ganador de pencias y diversos desafíos en Campo Grande reproductor, **Namorada SA** por Tokanon, 1 4to. en 2 ats. en Sorocaba/93, **Opus Dash SA** AAA-99, por Dash For Cash Jr, 3ro Semifinal del GP Potro do Futuro/94 y otras colocaciones, **Rolling Cash**, AAA-94, por Holland Ease, 1 3ro y 1 4to en 3 actuaciones, Finalista do GP Esperanca/97.

MACHO - ALAZÁN - Nacido: 4/09/2005

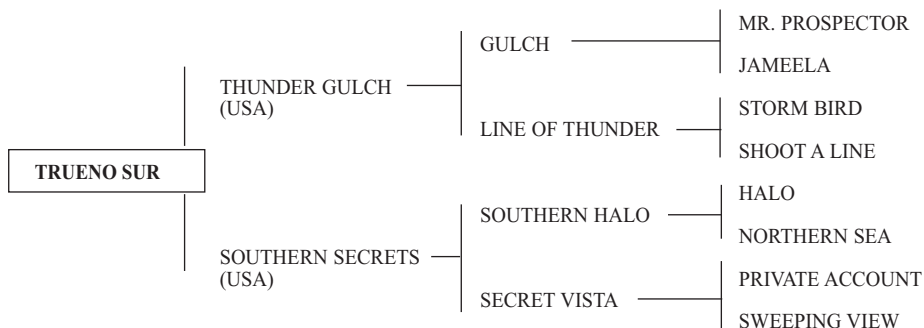

Por **THUNDER GULCH** (USA) (1992) (Gulch), "Champion 3yocolt" en USA, gdor. de 9 cs., u\$s 2,915,086 Belmont S.-USA-1, Kentucky Derby-USA-1, Travers S.-USA-1, Florida Derby-USA-1, Swaps S.-USA-2, Fountain of Youth S.-USA-2, Remsen S.-USA-2, Kentucky Cup Classic Handicap-L, 2º Hollywood Futurity-USA-1, Cowdin S.-USA-2, 3º Preakness S.-USA-1. Padre de 50 gdres. clás.: POINT GIVEN ("Caballo del Año"), SPAIN (USA-1), BALANCE (USA-1), TEMPEST MORN (AUS-1), TWEEDSIDE (USA-1), CIRCULAR QUAY (USA-1)

CAMPAÑA: No Corrió

**TRUENO SUR** (m por Thunder Gulch), es hno. mat. de Salinasecreta (h Salt Lake), gdra. en Palermo, 2007  
 1a. madre: SOUTHERN SECRETS (1997) (Southern Halo), gdra. de 2 cs. en USA. Hna. mat. de:  
 Secret Ambition (m Crafty Prospector), gdor. de 7 cs. en USA, u\$s 139,496.  
 Spanish Secrets (h El Prado), gdra. de 3 cs. en USA.  
 Haunted Hill (m Silver Ghost), gdor. de 2 cs. en USA.  
 Sweetcarlinarose (h Cape Canaveral), gdra. de 4 cs. en USA.

2a. madre: SECRET VISTA (1991 ) (Private Account), gdra. en USA. Hna. mat. de  
 WORTH AVENUE (h Spend A Buck), gdra. de 2 cs. en USA, u\$s 105,624, incl. Tempted S.-USA-3, 4a. Demoiselle S.-USA-1  
 COMMANDING VIEW (m Halo), gdor. de 3 cs. en USA, u\$s 53,950, incl. (Q) Stks.  
 Galaxy Guide (m Buckfinder), gdor. de 5 cs. en USA, u\$s 136,368, 2º Roamer H.-USA-3, Thomas A. Edison H.-L

3a. madre: Sweeping View (1975) (Reviewer), gdra. en USA, 2a. Astoria S., 3a. Sorority S.-USA-1, Fashion S. Hna. de  
 SECRETO'S GLORY (h Secreto), gdra. de 2 cs. en USA, u\$s 126,618, incl. Selene S.-L, 3a. Honey Bee H.-USA-3,  
 Palisades S.-L, Anne Arundel H.-L.  
 VITE VIEW (h Reviewer), gdra. de 10 cs. en USA, u\$s 168,561, Ak-Sar-Ben Queen's H., Quivira S., Kentucky  
 Cardinal H., 2a. Smart Deb H., Blue Delight H. Madre de  
 GLORIOUS VIEW (h Naskra), gdra. de 7 cs. en USA, u\$s 137,680, incl. Locust Grove S.-L, Coral Gables S., 2a. West  
 Coast Minnesota S., 3a. Golden Gopher H., Cardinal S., 4a. Falls City S.-USA-3

Sexo: N/D PeloL N/D

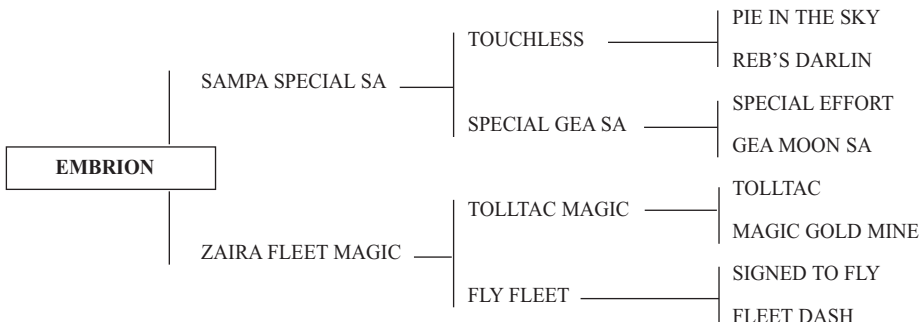

Propia Hermana de **DINAMITA SPECIAL RDA**.

**ZAIRA FLEET MAGIC**, Conocida en las cuadreras con el nombre de **TORTUGA** ganadora de varios clásicos en Santiago del Estero y Santa Fe, actualmente se encuentra en el Centro de Transferencia Embrionaria CIACU, ubicado en la localidad de Curuzú Cuatiá-Ctes., donde forma parte del plantel de Donantes de Embriones. Su primera producción debutó en el 2011 podemos destacar: **DINAMITA SPECIAL RDA** por Sampa Special SA, **ganadora "GP Polla de Potrillos 2011"** Haras Rincón Del Aguará/Los Monteros.

**TOLLTAC MAGIC AAAT-110**, 4 victorias, 1º GP Estado de Mato Grosso do Sul/98, 1º GP Farmasa/99, 3º GP Internacional-Paraguay/98, 4º GP América do Sul/98 en Campo Grande, etc. Su padre **TOLLTAC AAAT-113**, Caballo del Año, 'Champion 2-Year-Old', 'Champion 2-Year-Old Colt', 'Champion 3-Year-Old Colt'. Ganador clásico con 12 victorias (5 en pruebas de Grupo 1), US\$ 1.143.043 en premios, recordista de los 402 Mts en Bay Meadows, produjo en los Estados Unidos, 40 ganadores clásicos, 3 Campeones, US\$ 7,094,539, incluido Campeones Mundiales como **RAMBAC**, **JUMPING TAC FLASH**, recordista Mundial en 302 mts **GLASS HEARTS**, recordistas en Brasil como **LADY TOLLTAC**, dos Triples Coronados **PLATOON**, **SUMMER TOLL**, dos Rey de Velocidad **TOLLTAC MIST**, **BIG TOLLTAC**, además de varios clásicos, en los Estados Unidos es abuelo materno de 283 ROM (Registro de mérito en corridas) y 38 ganadores clásicos.

**SIGNED TO FLY AAAT-103**. Importado. Ganador clásico con 7 victorias, 190 puntos por la AQHA, US\$269 mil, las mas importantes fueron: 1ro Kansas Fut-G1, 1ro QHBC Southwest Station D, 2do Bandera Downs Fut-G3, 4to Rainbow Fut-G1, etc. Campeón de estadísticas de Reproductores año/96, 97, 2002, 2003. Destacándose ganadores clásicos como: **KELIA VISTA** triple coronada, invicta con 9 victorias, **SIGNED BY MAMA** AAAT-120 con 9 victorias, **SIGNED FOR MORE** AAAT-114 con 9 victorias, **SIGNED BY TAMMY** AAAT-115 con 7 victorias, **QUEEN DARLIN SA** AAAT-116 con 6 victorias, **GIPSY SIGNATURE** AAAT-117 con 5 victorias, **SIGNED TOKANON JAM** AAAT-107 con 5 victorias, **SHE'S SIGNED** AAA-99 con 4 victorias, **SIGNED TO SHINEY** AAA-99, **SIGNED BY MOON** AAAT, **QUINTA SIGNED SA** AAAT-114, **SIGNED TO RUN**, **SIGNED DOW DASH** AAAT-104, **FLYING MOON CRC**, **FLY FORTY** AAAT-103, **SIGNED TO TET** AAAT-118, **VIRGULINO FLY SA** Conocido como PANCRACIO AAAT-103, **PREFECT SIGN CRC**, **TUDOR FLY VM** AAAT-101, **TOP FLY CRC**, **STREAKIN FLY** AAA-99 con 6 victorias, **JOHNNY VERDE** AAA-96 con 4 victorias, **FREE-DOM SIGNED MK** AAAT-107 con 9 victorias, **MOGAMBO FLY VM** AAAT-120 Triple coronado con 12 victorias R\$ 394 mil en premios, **NIKITA VISTA** AAAT-102 con 8 victorias \$ 166.750 en premios, **SIGNED BUGS FLY** AAAT-109 \$ 51.700 en premios, **GIANT FLY VM** AAAT-105 \$ 177.633 en premios, **ODALISCA FLY VM** AAAT-104 \$ 123.333 en premios, **OLIVIA VISTA** AAAT-113 \$ 64.500 en premios, **OTIMA VISTA** AAAT-101 \$ 125.000 en premios, **EXTRA FLY SHADY** AAAT-100, \$ 40.000 en premios 1º GP Farmasa/05, **TUDOR FLY VM** AAAT-101 1º GP Venâncio Luzardo en Carazinho/01, **MAGNIFICO FLY** AAAT-107 R\$ 115.000 en premios, 1º GP Torneo Inicio en Sorocaba/08, **THE SIGNED** AAAT-100 con 5 victorias R\$ 158.000, 1º GP Criação Nacional en Fortaleza/08, **SIGNATURE DASH MOON** AAAT-114 con 5 victorias, 1º GP Santo Angelo-Farmasa/08 [Recorde-20,84s]], **CLACKSON BLAZEN VM** AAA-94 R\$ 97.500, 1º GP Torneo Inicio/09, **XODO FLY TOLL ZO** AAAT-100 con 7 victorias R\$ 155,900 en premios, 1º GP ABQM Potro do Futuro/09, **LORZUS** R\$ 390.000, 1o. GP Criadores da Velocidade, 1o. GP Penca dos 100.000 em Ponta Porã/10, **KAS ON FLY** AAAT-112 R\$ 127.000, 1º GP Torneo Inicio/10, **recordista dos 301m [16,14s]** etc.

Sexo: N/D Pelo: N/D

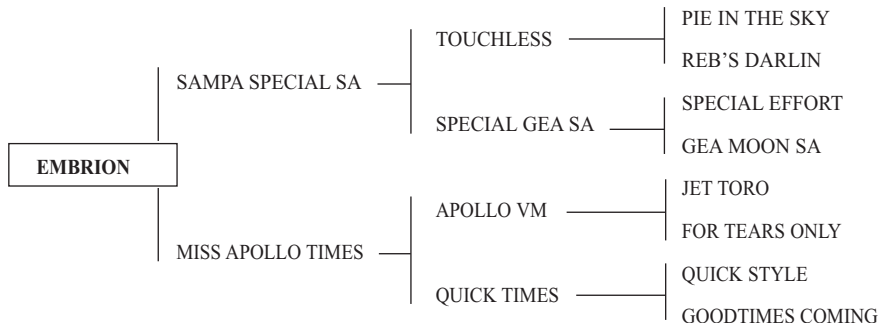

Propio Hermano de Tiempo Rekord (**BETITO**), Hermano materno de Arabesca Ryon RDA (**CHE GUENARA**), Hermano materno de Corredor Fidash RDA (**MOVIDICK**).

**MISS APOLLO TIMES**, 1ra Torneo Guaibi/03 en Sorocaba, en Argentina 5 Victorias, 2 2dos. Actualmente se encuentra en el Centro de Transferencia Embrionaria CIACU ubicado en Curuzú Cuatiá-Ctes, donde forma parte del plantel de Donantes de Embriones. Su primer hijo **Tiempo Record RDA** (BETITO) por Sampa Special SA 15 victorias en 18 presentaciones incluido clásicos y desafíos, **Alfa Special RDA** por Sampa Special SA varias victorias en el Sur, **Arabesca Ryon RDA** (CHE GENARA) por Beduinos Ryon ganadora, **Corredor Fidash RDA** (MOVI DICK) por Zangao Fidash SA ganador de la Polla de Potrillos Abierta 340 m. en Federal 07/11/2010-.

**APOLLO VM AAAT-113** Importado TRIPLE CORONADO, Invicto en 13 actuaciones, **padre de: TRAQUINA WEST SA** AAAT-108, 7 vict., recordista, **OUR FORTUNE** AAAT-102, 7 vict., **TAGARELA DARLIN SA** AAAT-102 6 vict., **HAWKER JET VM** AAAT-103, 5 vict., **DASH ONLY VM** AAAT-108, 4 vict., **DAFNE VM** AAAT-109, 3 vict., **CAMERON GALLANTS** AAAT-106, 3 vict., **TOTO LARK SA** AAA-97, 2 vict., **APOLLO CHARGE** 1ro. GP Pres. da ABQM na Bahia/95, **LOTUS VM** ganador de desafío en Ponta Porã/94 conocido como "Apolinho", **ALO GURIA SH** AAAT-104, 2 vict., **RITA SIX** AAAT-100, 4 vict., **APOLLO MOON MK** AAAT-105, 3 vict., **ORIGINAL APOLLO ZO** AAAT-112, 5 vict., Apollo's Star AAA-99, 3 vict., **Real Fantasy** AAAT-104, 1 vict., Carazinho In Concert AAAT-104, **Criminal Toro** AAAT-102, 3 vict., **LUA APOLLO RT** AAA-96, 2 vict., Apollo's Flower AAA-99, 1 vict., Licor Apollo RT AAA-99, Uberaba Down SA AAAT-101, 3 vict., LUCY LARK, Portofino Only MRL AAA-96, 3 vict., **INTIMATE DREAM** AAA-99, 3 vict., **DAYTONA APOLLO MRL** AAAT-103, 1o. GP Megarace/03, R\$ 200mil, **MISS APOLLO TIMES** 1ro. Torneo Guabi/03, **AMANDA JUMPIN** AAA-99, 7 vict., **JOINVILE APOLLO MRL** AAA-93, Líder da Geração-Machos com 7 vict., **BIRBA JUMP** (Campeón de campeones en Ponta Porã/05, Rainha da Velocidade/06), **FANTASTICA DASH LADY** AAAT-101, 6 vict., Boa de Briga AAA-98, **ACTIVE WINS** AAAT-110, 5 vict., **INFINIT WIN** (Vencedora do South American Challenge Championship/09, recordista en 402 mts en Cidade Jardim - 21,20). Abuelo materno de **MOGAMBO FLY VM** AAAT-120, 9 vict., Tríplice Coroado/04, **SABINA MAGIC** AAAT-100, Líder de Generación-Fêmeas/05, 4 vict., **BLACK BRYAN VM** 1ro GP Torneo Início/02, etc. Su madre **FOR TEARS ONLY** AAAT, importada productora de AAAT líder de Estadísticas de Reproductoras año 2001, madre de: **Only a Streaker** AAA-109, **Apollo** AAAT-113, **Only Moon VM** AAAT-103, **Henryett Only** AAA-92, **Nordick Only VM** AAAT-118, **Only Dancer VM** AAAT-100, entre otros.

**QUICK STYLE (TB)** Obtuvo 1 victoria, 1 2do y 2 3ros en 6 actuaciones. Hermano de **TO THE QUICK** (US\$ 174,417, padre de **QUICK RAISE-TB** (US\$ 85.459) **MONTAGNET-TB** (US\$168.970) **SARA TOMPSON** (US\$23 ML) etc PRODUCTOR DE GANADORAS CLÁSICAS.

**QUICK TIMES AAAT-114** Importada AAAT en todas las distancias, ganadora clás. con 7 vict. (6 en Sofocaba y 1 en Jau) 3 2dos, 3 3eros y 2 4tos, 1ra en los Grandes Premios Inaugural, Profesionales del turf, Ciudad de Sorocaba y San Pablo etc, madre de: **QUICK TO TOP AAAT-114** por Top Moon Gay 1 1ro, 3 2dos, 1 3ro y 1 4to en 7 actuaciones en sorocaba/97, **TIMES EFFORT AAA-92** por Rambling Effort 1 2do, 1 3ro y 1 4to en 5 act. en Sorocaba y Cidade Jarmin 99/00, **QUICK TO HOLLAND AAA-94** por Holland Ease 1 1ro, 3 2dos, 3 3ros y 2 4tos en 11 actuaciones en Sofocaba y Cidade Jarmin, **MISS APOLLO TIMES AAA-96** por Apollo VM (ver arriba), **SANTIA-GO TIMES MRL AA-86** por Fisher dash 3 vict., 2 3ros en 6 pres., 3ro Torneo Especial Antonio A.-Pitta/04, 3ro GP Taca de Bronze/04.

**GOODTIMES COMING** Importada 1 vict. 4 2dos 5 3ros US\$ 2.999. **Madre de: \*QUICK TIMES AAAT 114 por QUICK STYLE** (ver arriba)

HEMBRA - Zaino Colorado - Puro - 13/12/2008

Prop.: HARAS RINCON DEL AGUARA

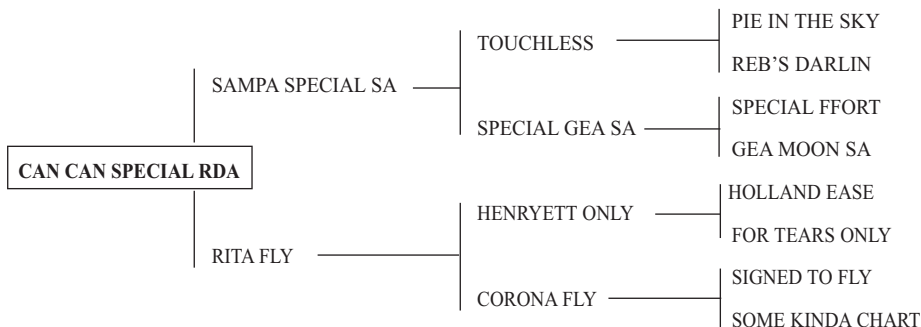
\* Preñada de **BEDUINOS RYON**

**RITA FLY**, Accidentada no corrió, madre del Haras Rincón Del Aguara.

**HENRYETT ONLY AAA-92**, por **HOLLAND EASE Y FOR TEARS ONLY**, 1 2do a hocio en 1 actuación en Sorocaba/99 y 1 1ro en Carazinho, Ganador de Varios Clásicos en Argentina, en su escasa producción podemos destacar a Amuleto Only RDA (**GORILA**) ganador de la Polla Abierta en Goya enero 2008 y varios clásicos, Athenas Only RDA (**PICAZO**) finalista de la Polla Abierta en Goya enero 2008 y de 3 clásicos en la provincia de Entre Ríos y Corrientes, American Only RDA (**DON TOTO/CHOCULATE**), Absoluto Only RDA, Only Bye Bye (**CARNERITA**), Negro Bello RDA (**ESCORPION**), El Sultan (**PATILLO**), Tu Favorito (**ELEGIDO x HISTORIAS NEGRAS**).

**CORONA FLY**, 2 Victorias 1 3ro en 4 actuaciones en SOROCABA/03. En Argentina ganadora de varios clásicos, le ganó a caballos importantes como Sosiego (Buck Renegado), Don Arturo (Brasita), a Fan Fan entre otros. Actualmente se encuentra en el Centro de Transferencia Embrionaria CIACU (Curuzú Cuatíá), donde forma parte del plantel de Donantes de Embriones. Su primer producto Atómico Fidash RDA debutó en el 2008 ganando fácilmente un desafío en la zona de Corrientes capital. Actualmente corre con el nombre de **EMPEDRADEÑO donde lleva ganadas 13 carreras sobre 17 corridas**.

**SOME KINDA CHART, AAAT-120, Mejor Animal de la Raza/96, ganadora Clásica con 14 victorias**, 8 2dos., 1 3ro. en 23 presentaciones, incl., **1ro GP Carlos Alberto Machline en Itapetinga/96, 1ro GP AQHA/96, 1ro GP Leilão Haras Santo Inácio/96, 1ro GP Criadores da Veloc./96, 1ro GP Potro do Futuro/96, 1ro GP Plínio Kiehl/98, 1ro GP Campo Grande 301 mts/98 (Prenhe), 1ro PE Ases da Veloc./97, 1ro Premio Top Horse de Veloc./97, 2do GP Vicente Mola Neto/96, 2do GP São Paulo/96, 2do GP Rainha da Veloc./97, 2do GP Campeón de Campeones/97**, madre entre otros de: **Corona Royale** por Apollo VM, 1 3ro en 2 actuaciones, 3ro PE Guabi en Sorocaba/02. Vencedor de diversas Vaquejadas en Paraiba, Maceio, **CORONA FLY** (ver arriba), **BIG STRIKE BRYAN BR**, por Blazen Bryan colocaciones en Sorocaba/05, **CALIENTE BRYAN AAA-90** por Blazen Bryan, 2 2dos y 2 3ros en 5 actuaciones en Sorocaba, **DOLOMITI BR AAA-91** por Nordick Only VM, 2 victorias en 4 actuaciones, finalista GP Criação Nacional en Fortaleza/07, finalista GP Nordick Only/07 en Sorocaba, **QUINZE QUILATES VERDE**, AAA 99 por Nordick Only VM, 1ro Pareo Especial Tríplice Coroado Nordick Only VM, 1º Pareo Especial Jornal Cruzeiro do Sul/09, 2º Gran premio Taza de Bronze, 2º Páreo Especial "Jornal Ipanema"; 2º Páreo Especial GPACI, 3º Páreo Especial Savan Toll "Campeão dos Derby's 2001".-

Registro Nro: 17095 - HEMBRA - Zaino - Puro - 08/11/2002

Prop.: HARAS RINCON DEL AGUARA

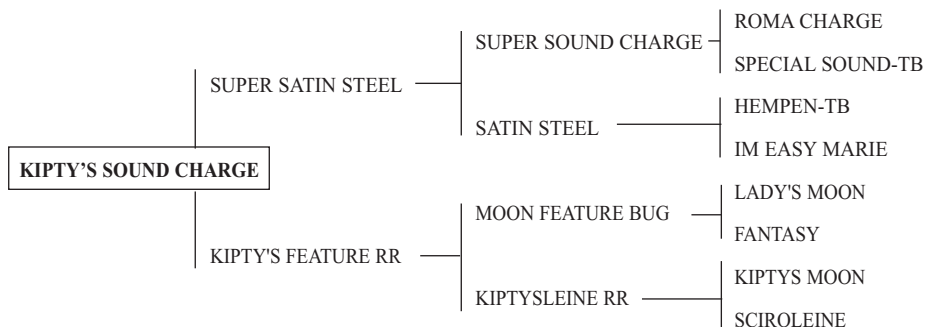

\* Cría al Pie de **BEDUINOS RYON** y preñada de **SAMPA SPECIAL SA (Agua Verde)**

**MOON FEATURE BUG AAAT-102** en Riberão Preto. Obtuvo 8 victorias, inclusive GP "Potro do Futuro"-Brasília/88 (final), GP "Jose Eugenio Rezende Barbosa" - Riberão Preto/88, GP "Derby Nacional"/88, GP Brasil/88 y 5 2dos inclusive GP Rei da Velocidade/89 en Jau. Productor de AAAT y AAA para destacar:

**Boggie Woogie RR (AAAT-120)**, 3 1ros, 2do GP Pres.ABQM/94-365 mts en Carazinho, finalista del GP Potro do Futuro /93, etc.

**Quick Step RR AAAT-113**, 2 1ros en Sorocaba, 2do PE Cidade Tiete, PE Cidade Boituva, 4to GP Campeón 503 mts, semif. GP Potro Futuro, etc., **Dolly Bug RR AAA-98**, Semif. GP Potro do Futuro /95. Rock'nd Roll Moon RR, 1 1ro, 1 2do en Carazinho/96. Finalista del GP Venancio Luzardo en 21' 67 en 402 mts. Padre en la Argentina de muy buenos cuadreros, destacándose: GO PRINCESS ROCK (**La Petisa**), CALL LADY DOLLY (**Luz Clarita**), entre otros.

1ra. Madre:

**KIPTY'S FEATURE RR**. Importada de Brasil donde ganó 17 carreras las más importantes fueron en Sto Ant.de La Patrulla, San Jerónimo, San Gabriel, Libramento, Rosario do Sul y Porto Alegre. En Argentina ganó 5 Carreras en corta campaña con el nombre de **AZOTADA**, retirada de las pistas por lesión.

- 2000. Miss Truckle Feature, por Wind Cash (Peleus) 2 1ro y 1 3ro en tres actuaciones.
- 2001. Vacía
- 2002. Kipy's Sound Charge, por Super Satin Steel (Super Pingo) Ver arriba.

2da Madre

KIPTYSLEINE RR , 1 2do, 2 3ros y 2 4tos en 6 actuaciones en Sorocaba/91.

3ra Madre:

SCIROLEINE, Corrió en los Hipódromos de Riberão Preto y Jau/85 obtuvo varias victorias.

Registro Nro: 15066 - HEMBRA - Zaino - Puro - 27/09/2000

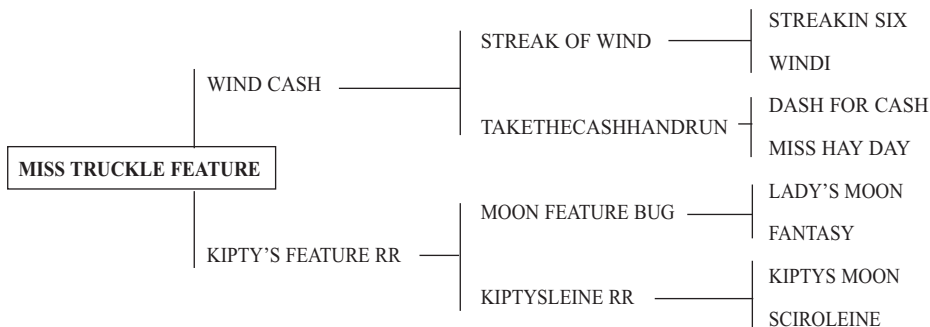

### \* Preñada de Beduinos Ryon

**MISS TRUCKLE FEATURE**, por Wind Cash (Peleus) 2 1ro y 1 3ro en tres actuaciones. Retirada de las pistas por lesión en los ojos. (Actual madre del haras)

**KIPTY'S FEATURE RR**. Importada de Brasil donde ganó 17 carreras las más importantes fueron en Santo Antonio de La Patrulla, San Jerónimo, San Gabriel, Libramento, Rosario do Sul y Porto Alegre. En Argentina ganó 5 Carreras en corta campaña con el nombre de AZOTADA, retirada de las pistas por lesión, madre entre otros de: **Miss Truckle Feature**, por Wind Cash (Peleus) 2 1ro y 1 3ro en tres actuaciones. Retirada de las pistas por lesión en los ojos. (Actual madre del haras), **Kipty's Sound Charge**, por Super Satin Steel. (Actual madre del haras), **Apolo** por Super Satin Steel (Super Pingo). Muerto, **Perfect Winner**, por Henryett Only, ganadora (reserva del Haras), **Absoluto Only RDA** por Henryett Only 5 victorias y 2 segundos, **Camorrero Show RDA** en training.-

**MOON FEATURE BUG RR AAAT-102** en Riberao Preto. Obtuvo 8 victorias, inclusive GP "Potro do Futuro"-Brasilia/88 (final), GP "Jose Eugenio Rezende Barbosa"-Riberao Preto/88, GP "Derby Nacional"/88, GP Brasil/88 y 5 2dos inclusive GP Rei da Velocidade/89 en Jau. Productor de AAAT y AAA para destacar: **Boggie Woogie RR AAAT-120**, 3 1ros, 2do GP Presidente ABQM/94-365 mts en Carazinho, finalista del GP Potro Futuro /93, etc. **Quick Step RR AAAT-113**, 2 1ros en Sorocaba, 2do PE Cidade Tiete, PE Cidade Boituva, 4to GP Campeón 503 mts, semif. GP Potro Futuro, etc., **Dolly Bug RR AAA-98**, Semif. GP Potro do Futuro /95. **Rock'n Roll Moon** corrió 5, ganó 4 carreras, en Carazinho - RS - Brasil, entre ellas GP Celso Junqueira 1 2do en Carazinho/96. Finalista del GP Venancio Luzardo en 21'67 en 402 mts., donde venció a Easy **Extra (Ciclón)**, **Sirius (El Santo)**, **Atascadero (Mitai)** y **Six Lark** entre otros. También ganó fácilmente un desafío en Candelaria - RS sobre **Harpia VM**, esta ultima hermana materna de Apollo VM.

**KIPTYSLEINE RR**, 1 2do, 2 3ros y 2 4tos en 6 actuaciones en Sorocaba/91.

**SCIROLEINE**, corrió en los Hipódromos de Riberao Preto y Jau/85 obtuvo varias victorias.

Registro Nro: 16160 - HEMBRA - Zaino - Apéndice - 21/10/2001

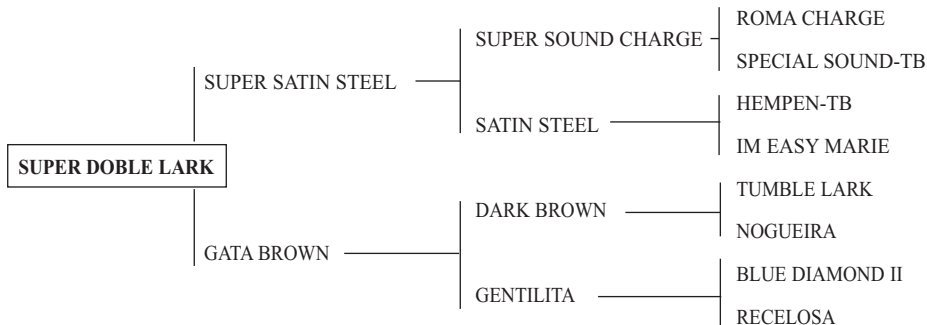

### \* Preñada de SAMPÁ SPECIAL SA (Agua Verde)

**DARK BROWN**, por **TUMBLE LARK** y **Nogueira**, por **Gay Garland**.

**9 victorias en Cidade Jardim (Sao Paulo), Gavea (Rio de Janeiro) - Brasil e Uruguay.** Ganó el GP Derby Paulista -**G1**- C. Jardim, GP Sao Paulo - **G1**- C. Jardim, GP Cruzeiro do Sul -**G1**- Gavea, GP ALAJ Clubs G1 - Uruguay, Clásico SCPCCSP - **G3** - C. Jardim, 2 do. En la Taca de Ouro - **G1** - Gavea, 3ro. GP Brasil - **G1** - Gavea, 3ro. En el GP Carlos Pellegrini - **G1**- Arg., 4to. en el GP Ministro da Agricultura - **G2**- C. Jardim, 5to. GP Consagración - G1- C. Jardim. Padre de numerosos ganadores, como los ganadores clásicos: **Jabalina Brown** (GP E. Acebal - G1, D. Rocha - G1), **Obsessao** (Garden Providence Stakes, G1-USA), **Hispaniola** (Natal Guineas, G1), **Paradise City** (Clás. Libertad, G2), **Le Blue Jeans** (7 victs., Clás. P.Chapar, G2) idéntica combinación a **Gata Brown**, **Hallada** (Clás. Colombia, G2), **Jumbashleen** (Clás. Abril, G2), Helio (Clás. Japón -G3, record en 1400 mts.), **Tempins** (GP Linneo de Paula Machado, G2), entre otros.

**GATA BROWN**, por **Dark Brown** y **Gentilita**, por **Blue Diamond II**.

Corrió 16 cs. en Brasil, venciendo en 13 oportunidades, ganó Penca de Potros en Taruma 500 mts., Sao Gabriel 600 mts. y Julio del Castillo 700 mts., entre tantas otras conocida como **Pretinha**.

Produjo a: **Moon Feature Bug**, por Rock'nd Roll Moon. Invicto, ganador de la "Polla de Potrillos H. Rincón del Aguará - Patagonia 2001", **Super Doble lark**, hembra por Super Satin Steel (Super Pingo). Ver arriba.

**GENTILITA**, por **Blue Diamond II** (abuelo materno de **Le Blue Jeans - 7 victs. - G2.**) y **Recelosa**, por **Francis U**.

Ganadora de 2 cs. en San Isidro con 4 segundos, 3 terceros, 2 cuartos y 2 quintos. Es propia hermana de **Funny Blue**, 4 cs. en San Isidro, **Diamante Bruto** 3 cs en San Isidro y 4 cs. en USA, y materna de **Jet Francis** 4 cs. en Palermo y La Plata, **Muy Celosa** 4 cs en San Isidro. (Estas son la totalidad de sus hermanas).

Produjo a:

**Viz Gentil** (Vizconde), s/d.

**Gran Samba** (Samba Boy) ganadora en Palermo.

**Gata Brown**, ver arriba.

**RECELOSA**, por **Francis U**, ganadora de 3 cs. en Palermo, incl. Esp. 37 Aniversario de Gendarmeria Nacional. Es propia hermana de **Punjab** 2 cs. en Palermo y La Plata, 2do clásico g. Paats - G3, 5 cs. en Brasil; **Francis Blue** 2 cs. en San Isidro y La Plata, materna de **Wet Blue** 4 cs. en La Plata incl. Clásico ML Morales - G2 J C Brasileiro G3 y **Pelican Blue**, ganador a los 3 años en USA.

**BLUE LILY**, ganadora de 3 cs. en Palermo, es propia hermana de **Black Lily**, ganadora de tres y madre de **Actrice**, ganadora en Palermo, 2 da. Clásico Venezuela - G2 Francia - G3 y materno de **Starlet**, clás. En Maroñas - Uruguay, 2da. en Polla de Potrancas - G1 y **Smart**, 3 cs. en Maroñas - Uruguay, 2do en GP. JP Ramirez G1 y 5 cs. en USA.

**WHITE LILY**, placé a los 2 años en Inglaterra, hna. materna de **White Rose**, ganadora de 6 carreras en Inglaterra.

**WHITE LEGEND**, ganadora del Prix Chloe - G3 en Francia, 2 da. En el Criterium de Maisons - Laffitte - G 2.





